

(주)케어맥스코리아 전남물류센터 개설!

호남지역의 침대 배송, 설치 서비스를 시작합니다

전라남도 영광군 천년로 11길 4 (주)케어맥스코리아 전남센터



온맘 **어르신용품** 영광직영점 오픈



온맘 어르신 용품 매장은 노인용품 비급여 전문 매장입니다

제 2022 VOL.16
(2021. 12 발행)



(주)케어맥스코리아

Caremax Korea

사업자전용 쇼핑몰 www.caremaxkorea.co.kr



YouTube
제품 사용방법 동영상

QR코드를 휴대폰으로
스캔해 주세요!



실내 문턱에 걸려 넘어질 뻔 한적 없으신가요?

문턱걸림으로 인한 낙상사고를 예방할 수 있는

던롭 실내용 경사로

2년동안 복지용구 최대 6개까지 구입가능!

실내용 경사로, 왜 필요할까요?

65세 이상 고령자의 안전사고는 매년 증가하고 있습니다.
안전사고의 절반은 낙상사고로, 낙상시 고관절, 무릎, 허리, 어깨, 머리골절등의 부상 위험이 있습니다.

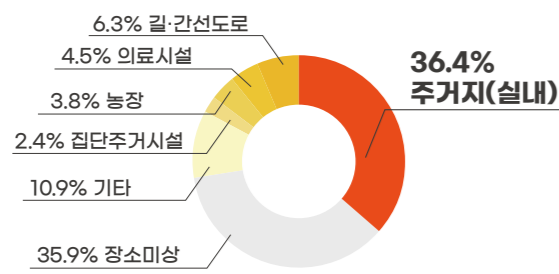

<65세 이상 낙상 사고 장소>

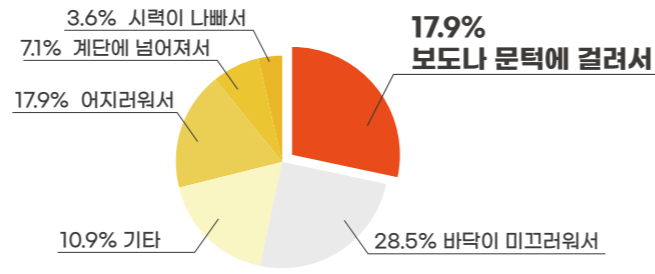

<낙상사고의 원인>

문턱걸림으로 인한 낙상사고를 예방할 수 있는 던롭 실내용 경사로



- 1) 다양한 높이 선택 가능**
설치장소에 따라 다양한 높이 선택이 가능합니다.
- 2) 간단한 설치**
테이프 필름을 떼고 붙여주는 것으로 누구나 쉽게 설치할 수 있습니다.
- 3) 미끄럼 방지 소재**
항균처리된 미끄럼 방지 소재로 더욱 안심하고 사용할 수 있습니다.

| 제품명 | R-7615M | R-7620M | R-7630M | R-7640M |
|------|-------------|-------------|-------------|-------------|
| 재질 | PVC(폴리염화비닐) | PVC(폴리염화비닐) | PVC(폴리염화비닐) | PVC(폴리염화비닐) |
| 무게 | 300g | 600g | 900g | 1500g |
| 높이 | 1.5cm | 2cm | 3cm | 4cm |
| 너비 | 76cm | 76cm | 76cm | 76cm |
| 유효너비 | 71cm | 69cm | 65cm | 66cm |
| 깊이 | 6.1cm | 8.1cm | 12.1cm | 16.1cm |

CONTENTS

복지용구 구입품목

- 이동변기 2 ~ 5
- 목욕의자 6 ~ 9
- 성인용 보행기 10 ~ 15
- 안전손잡이 16 ~ 21
- 미끄럼방지용품(양말) 22 ~ 23
- 미끄럼방지용품(매트) 24 ~ 25
- 지팡이 26 ~ 27
- 간이변기 28
- 욕창예방방석 29
- 자세변환용구 30 ~ 31
- 요실금팬티 32 ~ 33

복지용구 구입·대여품목

- 욕창예방매트리스 34 ~ 35
- 경사로(실내·외) 36 ~ 37

복지용구 대여품목

- 전동침대 38 ~ 39
- 이동욕조 39
- 수동휠체어 40 ~ 41



이동변기

사용가능 햇수 5년

이동변기 APT-101

T0303006001



제품 동영상



평상시에는 침대 옆 소파로 사용이 가능
좌면이 고급스러운 색상으로 구성됨
손잡이 높이조절 (4 단계)
사용자 키에 맞춰 좌면높이 조절가능
편리한 사용이 가능한 휴지걸이 장착
9L 의 넉넉한 변기통 적재

복지용구 구입품목 판매가격 306,000원 본인부담금(15%) 45,900원
●공급업체/(주)아시아엠이 ●제조국/대한민국●재질/(프레임)원목(고무나무),(변기)폴리프로필렌,(시트)합성피혁 ●중량/16.2kg ●최대하중/100kg●변기적재용량/9L

이동변기 APT-105

T0303006006



복지용구 구입품목 판매가격 248,000원 본인부담금(15%) 37,200원
●공급업체/(주)아시아엠이 ●제조국/대한민국●재질/(프레임)천연목,(변기통)폴리프로필렌,(시트)합성피혁 ●중량/12kg ●최대하중/100kg

이동변기 PN-L23206KR

T03030081603



복지용구 구입품목 판매가격 275,000원 본인부담금(15%) 41,250원
●공급업체/파나소닉이에스신동아 ●제조국/일본 ●재질/천연목, 폴리프로필렌, 우레탄폼, 합성피혁 ●중량/14kg ●사이즈/49x58x75.5-87.5cm(5단 높이조절)

이동변기

사용가능 햇수 5년

이동변기 JP-1000

T03030035101



평상시에는 침대 옆 소파로 사용이 가능
변좌가 천천히 닫히는 멤퍼 기능
다용도 수납걸이 장착
바퀴 장착으로 이동 용이
팔걸이,다리 높이 조절 가능
쉽게 조립 가능

복지용구 구입품목 판매가격 364,000원 본인부담금(15%) 54,600원
●공급업체/(주)폴리텍 ●제조국/대한민국●재질/(본체,팔걸이)고무나무,(좌면,등받이)우레탄폼, 합성수지,(변좌,변기통)폴리프로필렌 ●중량/17.5kg ●최대하중/95kg●변기적재용량/10L

이동변기 BFMB4

T03030025104



복지용구 구입품목 판매가격 331,000원 본인부담금(15%) 49,650원
●공급업체/보필 ●제조국/대한민국●재질/(프레임)고무나무(집성목),(변기)폴리프로필렌,(변기좌면)EVA,(좌면)합성피혁 ●중량/16.5kg●최대하중/95kg●변기적재용량/8L

이동변기 BFMB8

T03030025008



복지용구 구입품목 판매가격 333,000원 본인부담금(15%) 49,950원
●공급업체/보필 ●제조국/대한민국●재질/(프레임)고무나무(집성목),(변기)폴리프로필렌,(변기좌면)EVA,(좌면)합성피혁 ●중량/15.5kg ●최대하중/95kg ●변기적재용량/8L

이동변기

목적의자

성인용 보행기

안전손잡이

미끄럼방지용품 (양말/매트)

자팡이

간이변기

욕창예방 방식

자세변환용구

요실금 팬티

욕창예방 매트리스

경사로 (실내외용)

전동침대

이동욕조

수동휠체어

이동변기

사용가능 햇수 5년

이동변기 533-900

T03030088604



제품 동영상



복지용구 구입품목 판매가격 **239,000원** 본인부담금(15%) **35,850원**
●공급업체/(주)케어맥스코리아 ●제조국/일본 ●재질/(프레임)폴리프로필렌, ABS수지,(변기)폴리프로필렌(등받이·팔걸이 쿠션) EVA ●중량/10.9kg ●최대하중/100kg ●변기적재용량/9L

이동변기

사용가능 햇수 5년

이동변기 APT-210

T03030060102



복지용구 구입품목 판매가격 **198,000원** 본인부담금(15%) **29,700원**
●공급업체/(주)아시아엠이 ●제조국/대한민국 ●재질/(프레임)폴리프로필렌,(변기)폴리프로필렌,(시트)면,폴리에스테르,우레탄 ●중량/13.8kg ●최대하중/95kg ●변기적재용량/9L

이동변기

목적의자

성인용 보행기

안전손잡이

미끄럼방지용품 (양말/매트)

자팡이

간이변기

욕창예방 방식

자세변환용구

요실금 팬티

욕창예방 매트리스

경사로 (실내외용)

전동침대

이동욕조

수동휠체어

이동변기

목적의자

성인용 보행기

안전손잡이

미끄럼방지용품 (양말/매트)

자팡이

간이변기

욕창예방 방식

자세변환용구

요실금 팬티

욕창예방 매트리스

경사로 (실내외용)

전동침대

이동욕조

수동휠체어

이동변기 PT-100

T03030043002



복지용구 구입품목 판매가격 **416,000원** 본인부담금(15%) **62,400원**
●공급업체/미키코리아(주) ●제조국/대한민국 ●재질/고강도 알루미늄, 폴리우레탄, EPDM RUBBER ●중량/9.4kg ●최대하중/95kg ●사이즈/50x84x87.5cm

이동변기 PN-L30200BK

T03030081602



복지용구 구입품목 판매가격 **162,000원** 본인부담금(15%) **24,300원**
●공급업체/파나소닉이에스신동아 ●제조국/일본 ●재질/강화플라스틱 ●중량/9.5kg ●사이즈/53x57x75-87cm

이동변기 BFMB5

T03030025105



복지용구 구입품목 판매 가격 **274,000원** 본인부담금(15%) **41,100원**
●공급업체/보필 ●제조국/대한민국 ●재질/(프레임)알루미늄,(변기)폴리프로필렌,(좌면)우레탄 ●중량/6.5kg ●최대하중/95kg ●변기적재용량/8L ●사이즈/54x51-57x65-70cm

이동변기 SAMB

T03030025001



복지용구 구입품목 판매 가격 **122,000원** 본인부담금(15%) **18,300원**
●공급업체/보필 ●제조국/대한민국 ●(프레임)알루미늄, (변기)폴리프로필렌, (팔걸이)EVA ●중량/4.8kg ●최대하중/95kg ●변기적재용량/8L ●사이즈/56x49x78-85cm

이동변기 SKC-660

T03030006002



복지용구 구입품목 판매 가격 **216,000원** 본인부담금(15%) **32,400원**
●공급업체/삼원스카이 ●제조국/대한민국 ●(프레임)알루미늄합금, (변기)폴리프로필렌 ●중량/8.9kg ●최대하중/100kg ●변기적재용량/4L ●사이즈/50x54x81cm

목욕의자

사용가능 햇수 5년

목욕의자 WB-C100

B03181112601



제품 동영상

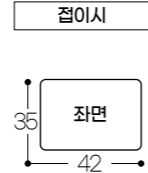

다리부분 높이조절가능 (5 단계 높이조절)



좌면시트 탈부착 가능



팔걸이 각도 조절이 가능하여 목욕시 신체 이동이 편리

복지용구 구입품목 판매가격 177,000원 본인부담금(15%) 26,550원

●공급업체/월드케어 ●제조국/중국 ●재질/(프레임)알루미늄, (시트)EVA ●중량/5kg ●최대하중/95kg ●사이즈/51x55~63x69~78cm/(좌면:42x35cm)

목욕의자

사용가능 햇수 5년

목욕의자 IU

B03180088605



제품 동영상

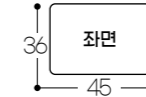

등받이 탈부착 가능



팔걸이 각도조절 가능



좌면시트 탈부착 가능



다리부분 높이조절가능 (6 단계 높이조절)

복지용구 구입품목 판매가격 186,000원 본인부담금(15%) 27,900원

●공급업체/(주)케어맥스코리아 ●제조국/중국, 수입국/일본 ●재질/(프레임)알루미늄 (시트)소프트패드(EVA) (등받이) 폴리에틸렌 ●중량/5kg ●최대하중/100kg ●사이즈/51x46~53x64~74cm/(좌면:45x36cm)

목욕의자 ASC-102

B03180060002

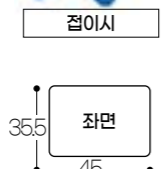

다리부분 높이조절 가능



팔걸이 각도조절 가능



좌면시트 탈부착 가능

목욕의자 ASC-103

B03180060003



다리부분 높이조절 가능



팔걸이 각도조절 가능



좌면시트 탈부착 가능



좌면 영영이세척 구멍

복지용구 구입품목 판매가격 165,000원 본인부담금(15%) 24,750원

●공급업체/(주)아시아엠이 ●제조국/대한민국 ●재질/(프레임)알루미늄 (시트)EVA (좌면)폴리에틸렌 ●중량/6.9kg ●최대하중/100kg ●사이즈/좌면:45x35.5x39~49(5단계)/등받이:55~65cm(5단계)

목욕의자 BOFEEL8

B03180025104



복지용구 구입품목 판매가격 178,000원 본인부담금(15%) 26,700원

●공급업체/보필 ●제조국/대한민국 ●재질/(프레임)알루미늄, (시트)EVA, (팔걸이) 폴리프로필렌 ●중량/5.4kg ●사이즈/54x50x65~71cm

목욕의자 BOFEEL9

B03180025013



복지용구 구입품목 판매가격 170,000원 본인부담금(15%) 25,500원

●공급업체/보필 ●제조국/대한민국 ●재질/(프레임)알루미늄 (시트)EVA, (팔걸이) 폴리프로필렌 ●중량/4.9kg ●최대하중/100kg ●사이즈/54x50~56x72~79cm

이동변기

목욕의자

성인용 보행기

안전손잡이

미끄럼방지용품 (양말 / 매트)

지팡이

간이변기

욕창예방 방식

자세변환용구

요실금 팬티

욕창예방 매트리스

경사로 (실내외용)

전동침대

이동욕조

수동휠체어

이동변기

목욕의자

성인용 보행기

안전손잡이

미끄럼방지용품 (양말 / 매트)

지팡이

간이변기

욕창예방 방식

자세변환용구

요실금 팬티

욕창예방 매트리스

경사로 (실내외용)

전동침대

이동욕조

수동휠체어

목욕의자

사용가능 햇수 5년

목욕의자 KT130

B03180088602



제품 동영상



접이시

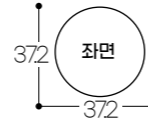

좌면



좌면시트 탈부착 가능



팔걸이 각도 조절로 목욕시 이동이 편리



다리부분 높이조절 가능 (5 단계 높이조절)

복지용구
구입품목

판매가격 194,000원 본인부담금(15%) 29,100원

●공급업체/(주)케어맥스코리아 ●제조국/중국,수입국/일본 ●재질/(프레임)알루미늄 (시트)EVA (좌면·등받이) 폴리에틸렌
●중량/5.4kg ●최대하중/100kg

목욕의자 BOFEEL10

B03180025012

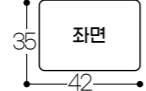

좌면

복지용구
구입품목

판매가격 175,000원 본인부담금(15%) 26,250원

●공급업체/보필 ●제조국/대한민국 ●재질/(좌면·등받이)폴리에틸렌, (팔걸이)폴리프로필렌, (손잡이)TPE, (소프트패드)EVA수지, (다리고무)합성고무, (다리파이프)알루미늄 ●중량/5kg

목욕의자 PN-L41621DK

B03180081602

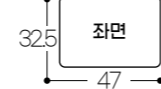

좌면

복지용구
구입품목

판매가격 156,000원 본인부담금(15%) 23,400원

●공급업체/파나소닉이에스신동아 ●제조국/중국 ●재질/알루미늄,EVA ●중량/4.4kg

목욕의자

사용가능 햇수 5년

목욕의자 BSU11

B03180088608



제품 동영상



접이시



좌면



다리부분 높이조절가능



사위트레이 탈부착 가능



팔걸이 높이 조절 가능



팔걸이 각도 조절



좌면시트 탈부착가능

복지용구
구입품목

판매가격 153,000원 본인부담금(15%) 22,950원

●공급업체/(주)케어맥스코리아 ●제조국/중국, 수입국/일본 ●재질/알루미늄합금, EVA, 폴리에틸렌 ●중량/4.5kg
●최대하중/95kg ●사이즈/46.5x49.5-57.5x65-75cm

목욕의자 MTCA

B03180025104

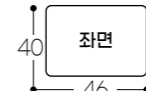

좌면

복지용구
구입품목

판매가격 720,000원 본인부담금(15%) 108,000원

●공급업체/민택산업 ●제조국/대한민국 ●재질/(프레임)스테인리스 스틸,(시트)발포 PVC ●중량/13kg ●최대하중/100kg ●사이즈/49.7x140.5x70-122.7cm

목욕의자 PT-300

B03180043004

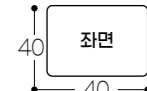

좌면

복지용구
구입품목

판매가격 500,000원 본인부담금(15%) 75,000원

●공급업체/미키코리아(주) ●제조국/대한민국 ●재질/알루미늄,폴리우레탄,EPDM RUBBER ●중량/9.7kg ●최대하중/95kg ●사이즈/50x87x90-105cm

이동변기

목욕의자

성인용
보행기

안전손잡이

미끄럼방지용품
(양말 / 매트)

자팡이

간이변기

욕창예방
방식

자세변환용구

요실금 팬티

욕창예방
매트리스

경사로
(실내외용)

전동침대

이동욕조

수동휠체어

이동변기

목욕의자

성인용
보행기

안전손잡이

미끄럼방지용품
(양말 / 매트)

자팡이

간이변기

욕창예방
방식

자세변환용구

요실금 팬티

욕창예방
매트리스

경사로
(실내외용)

전동침대

이동욕조

수동휠체어

성인용보행기

사용가능 햇수 5년(2개 구매가능)

성인용보행기 SC-700

M06091113601

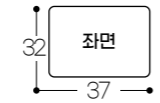

복지용구 구입품목 판매가격 172,000원 본인부담금(15%) 25,800원

●공급업체/(주)에스앤에프 ●제조국/중국 ●재질/(프레임)알루미늄, (시트)인조가죽 ●중량/6kg ●최대하중/80kg ●사이즈/50x62x85~95cm/(접이시:28x85~95cm)

이동변기

목욕의자

성인용보행기

안전손잡이

미끄럼방지용품(양말/매트)

지팡이

간이변기

욕창예방방식

자세변환용구

요실금팬티

욕창예방 매트리스

경사로(실내외용)

전동침대

이동욕조

수동휠체어

성인용보행기

사용가능 햇수 5년(2개 구매가능)

성인용보행기 ST10

M06090088606



제품 동영상



복지용구 구입품목 판매가격 166,000원 본인부담금(15%) 24,900원

●공급업체/(주)케어맥스코리아 ●제조국/중국, 수입국/일본 ●재질/(프레임)알루미늄, (시트)폴리에스테르 ●중량/6.8kg ●최대하중/100kg ●사이즈/54.5x64x81.5~94cm/(좌면:36.5x27cm)

성인용보행기 KS-300

M06090005106



복지용구 구입품목 판매가격 217,000원 본인부담금(15%) 32,550원

●공급업체/(주)삼주유니콘 ●제조국/대한민국 ●재질/(프레임)알루미늄, (시트)폴리에스테르 ●중량/6kg ●최대하중/100kg

성인용보행기 ST003-L

M06090088613



제품 동영상



복지용구 구입품목 판매가격 187,000원 본인부담금(15%) 28,050원

●공급업체/(주)케어맥스코리아 ●제조국/중국, 수입국/일본 ●재질/(프레임)알루미늄, 폴리프로필렌(시트)폴리에스테르 ●중량/6.2kg ●최대하중/100kg ●사이즈/53.5x57.5x90.5~105cm

성인용보행기 뉴라이트스텝

M06090005013



복지용구 구입품목 판매가격 227,000원 본인부담금(15%) 34,050원

●공급업체/(주)삼주유니콘 ●제조국/대한민국 ●재질/(프레임)알루미늄, (시트)폴리에스테르 ●중량/7.4kg ●최대하중/100kg

성인용보행기 SIST01

M06090088609



제품 동영상



복지용구 구입품목 판매가격 178,000원 본인부담금(15%) 26,700원

●공급업체/(주)케어맥스코리아 ●제조국/중국, 수입국/일본 ●재질/(프레임)알루미늄, (시트)폴리에스테르 ●중량/5.8kg ●최대하중/100kg ●사이즈/50.5x60x81.5~90cm/(좌면:32.5x32cm)

이동변기

목욕의자

성인용보행기

안전손잡이

미끄럼방지용품(양말/매트)

지팡이

간이변기

욕창예방방식

자세변환용구

요실금팬티

욕창예방 매트리스

경사로(실내외용)

전동침대

이동욕조

수동휠체어

성인용보행기

사용가능 햇수 5년(2개 구매가능)

성인용보행기 HS05H

M06090088604



복지용구 구입품목 판매가격 **229,000원** 본인부담금(15%) **34,350원**
 ●공급업체/(주)케어맥스코리아 ●제조국/중국, 수입국/일본 ●재질/(프레임)알루미늄, (시트)나일론 ●중량/5.3kg ●최대하중/75kg ●사이즈/52x62.5x74~92cm/(좌면:28x30cm)

성인용보행기 KS120

M06090005003



복지용구 구입품목 판매가격 **167,600원** 본인부담금(15%) **25,140원**
 ●공급업체/(주)삼주유니콘 ●제조국/대한민국 ●재질/알루미늄 외 ●중량/4.8kg ●최대하중/100kg ●사이즈/44x61x86~94cm

성인용보행기 KS-130

M06090005005



복지용구 구입품목 판매가격 **167,000원** 본인부담금(15%) **25,050원**
 ●공급업체/(주)삼주유니콘 ●제조국/대한민국 ●재질/(프레임)알루미늄, (시트)폴리에스테르 ●중량/5kg ●최대하중/100kg ●사이즈/48x55x82~90cm

성인용보행기

사용가능 햇수 5년(2개 구매가능)

성인용보행기 카본울트라라이트 워커

M06060002604



복지용구 구입품목 판매가격 **601,000원** 본인부담금(15%) **90,150원**
 ●공급업체/엑티브프로코리아 ●제조국/중국, 수입국/중국, 덴마크 ●재질/(프레임)카본, 알루미늄, 고무, 플라스틱 (시트)패브릭 ●중량/4.9kg ●최대하중/100kg ●사이즈/62.5x67x79~91cm

성인용보행기 Brado rollator

M06060002606



복지용구 구입품목 판매가격 **249,000원** 본인부담금(15%) **37,350원**
 ●공급업체/엑티브프로코리아 ●제조국/대만 ●재질/(프레임)알루미늄, 고무, 플라스틱 (시트)패브릭 ●중량/7.2kg ●최대하중/125kg ●사이즈/57x66x72~89cm

성인용보행기 나이스워커4S

M06060004003



복지용구 구입품목 판매가격 **309,000원** 본인부담금(15%) **46,350원**
 ●공급업체/(주)나이스텍 ●제조국/대한민국 ●재질/(프레임)알루미늄, 스테인리스 스틸, 합성수지, (시트)합성섬유 ●중량/9.5kg ●최대하중/80kg ●사이즈/61x71.5x75~90cm

성인용보행기 E:ZO(이조)

M06090164001



복지용구 구입품목 판매가격 **401,000원** 본인부담금(15%) **60,150원**
 ●공급업체/(주)올비트앤 ●제조국/대한민국 ●재질/(프레임)알루미늄, (시트)인조가죽 ●중량/6.5kg ●최대하중/100kg ●사이즈/51x58x83~91cm

이동변기

목욕의자

성인용보행기

안전손잡이

미끄럼방지용품 (양말/매트)

지팡이

간이변기

욕창예방방석

자세변환용구

요실금팬티

욕창예방 매트리스

경사로 (실내외용)

전동침대

이동욕조

수동휠체어

이동변기

목욕의자

성인용보행기

안전손잡이

미끄럼방지용품 (양말/매트)

지팡이

간이변기

욕창예방방석

자세변환용구

요실금팬티

욕창예방 매트리스

경사로 (실내외용)

전동침대

이동욕조

수동휠체어

성인용보행기

사용가능 햇수 5년(2개 구매가능)

성인용보행기 SPACE

M06061059101



복지용구 구입품목 판매가격 **372,000원** 본인부담금(15%) **55,800원**

●공급업체/(주)엔티바이오 ●제조국/대한민국 ●재질/(프레임)알루미늄, (시트)매쉬 ●중량/5.62kg(가방:0.34kg) ●최대하중/100kg ●사이즈/62.5x65.5x78~92cm/(가방:34x26x20cm)/(좌면:34x26cm)

성인용보행기

사용가능 햇수 5년(2개 구매가능)

성인용보행기 AWT-501

M06060060001



복지용구 구입품목 판매가격 **405,000원** 본인부담금(15%) **60,750원**

●공급업체/(주)아시아엠이 ●제조국/대한민국 ●재질/(프레임)스틸 ●중량/13.3kg ●최대하중/100kg ●사이즈/64x72x87~117cm

성인용보행기 코지워커P02

M06060147001



복지용구 구입품목 판매가격 **249,000원** 본인부담금(15%) **37,350원**

●공급업체/코지케어 ●제조국/대한민국 ●재질/(프레임)알루미늄(시트)합성수지 ●중량/9kg ●최대하중/80kg ●사이즈/52x64x88~100cm

성인용보행기 코지워커P03

M06060147002



복지용구 구입품목 판매가격 **302,000원** 본인부담금(15%) **45,300원**

●공급업체/코지케어 ●제조국/대한민국 ●재질/(프레임)알루미늄(시트)합성수지 ●중량/9kg ●최대하중/80kg ●사이즈/66x67x95~107cm

성인용보행기 SKB-110W

M06060006102



복지용구 구입품목 판매가격 **198,000원** 본인부담금(15%) **29,700원**

●공급업체/(주)삼원스카이 ●제조국/대한민국 ●재질/(프레임)스틸 (시트)인조가죽,스펀지 폼 ●중량/13kg ●최대하중/100kg ●사이즈/64x52x90~110cm

성인용보행기 CK-06

M06061091101



복지용구 구입품목 판매가격 **54,500원** 본인부담금(15%) **8,175원**

●공급업체/(주)세원케어 ●제조국/중국 ●재질/(프레임)알루미늄 ●중량/3.6kg ●최대하중/80kg ●사이즈/68x50x79~87cm

이동변기

목욕의자

성인용보행기

안전손잡이

미끄럼방지용품 (양말/매트)

지팡이

간이변기

욕창예방방석

자세변환용구

요실금팬티

욕창예방 매트리스

경사로 (실내외용)

전동침대

이동욕조

수동휠체어

안전손잡이

연간 구입가능 갯수 10개

안전손잡이 MSH-502 F18030034104

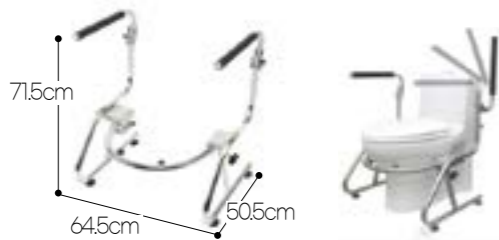

복지용구 구입품목 판매가격 201,000원 본인부담금(15%) 30,150원

- 공급업체/(주)엠씨텍 ●제조국/대한민국 ●재질/(프레임)스테인리스 스틸,(브라켓)스테인리스 스틸 ●중량/12kg ●최대하중/80kg ●사이즈/64.5x50.5x71.5cm

안전손잡이 MSH-103 F18030034109



복지용구 구입품목 판매가격 151,000원 본인부담금(15%) 22,650원

- 공급업체/(주)엠씨텍 ●제조국/대한민국 ●재질/(프레임)스틸,(브라켓)스틸 ●중량/12.7kg ●최대하중/80kg ●사이즈/63x52x68.5cm

안전손잡이 MSH-103S F18030034110



복지용구 구입품목 판매가격 221,000원 본인부담금(15%) 33,150원

- 공급업체/(주)엠씨텍 ●제조국/대한민국 ●재질/(프레임)스테인리스 스틸,(브라켓)스테인리스 스틸 ●중량/8.5kg ●최대하중/80kg ●사이즈/61x52x66.5cm

안전손잡이 YGM03 F18030045103



복지용구 구입품목 판매가격 128,000원 본인부담금(15%) 19,200원

- 공급업체/유광정밀 ●제조국/대한민국 ●재질/(프레임)SUS,(기타)실리콘 ●중량/2.7kg ●최대하중/100kg ●사이즈/47-50x29.5x41cm

안전손잡이 CSH-1000 F18031026106



복지용구 구입품목 판매가격 174,000원 본인부담금(15%) 26,100원

- 공급업체/세비앙 ●제조국/대한민국 ●재질/(프레임)원목(물푸레 나무),(브라켓)STS PIPE ●중량/6.5kg ●최대하중/80kg ●사이즈/55x48x67-75cm

안전손잡이 CSH-2000 F18031026113



복지용구 구입품목 판매가격 184,800원 본인부담금(15%) 27,720원

- 공급업체/세비앙 ●제조국/대한민국 ●재질/(프레임)원목(물푸레 나무),(브라켓)알루미늄,STS 파이프 ●중량/7.1kg ●최대하중/80kg ●사이즈/70x50x62-70cm

안전손잡이 케어 핸들-2 F18031068102



복지용구 구입품목 판매가격 163,200원 본인부담금(15%) 24,480원

- 공급업체/보림제작소 ●제조국/대한민국 ●재질/(프레임)알루미늄,(브라켓)알루미늄,스테인리스(팔걸이)원목 ●중량/4kg ●최대하중/80kg ●사이즈/62x43x64cm

안전손잡이 케어 핸들-3 F18031068103

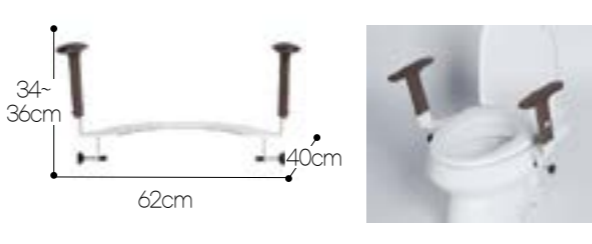

복지용구 구입품목 판매가격 152,300원 본인부담금(15%) 22,845원

- 공급업체/보림제작소 ●제조국/대한민국 ●재질/(프레임)스테인리스(브라켓)스테인리스(팔걸이)폴리프로필렌 ●중량/4kg ●최대하중/80kg ●사이즈/62x40x34-36cm

안전손잡이

연간 구입가능 갯수 10개

안전손잡이 BFSH10 F18030025005



복지용구 구입품목 판매가격 203,000원 본인부담금(15%) 30,450원

- 공급업체/보필 ●제조국/대한민국 ●재질/(손잡이)원목(브라켓)알루미늄 외 ●중량/5.8kg ●최대하중/80kg ●사이즈/66.5x44x56.5-62.5cm

안전손잡이 ASH-101 F18030060001



복지용구 구입품목 판매가격 135,000원 본인부담금(15%) 20,250원

- 공급업체/(주)아시아엠이 ●제조국/대한민국 ●재질/(프레임)스테인리스스틸(팔걸이)우레탄 ●중량/7kg ●최대하중/80kg ●사이즈/49x50x65-70cm

안전손잡이 JP-400 F18030035101

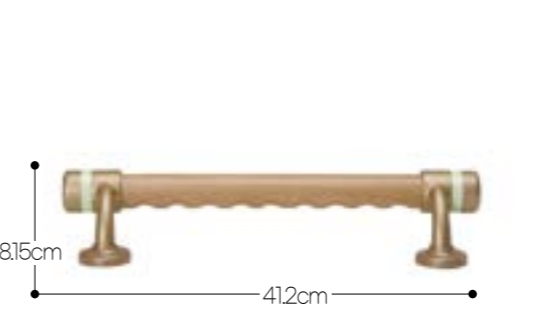

복지용구 구입품목 판매가격 54,700원 본인부담금(15%) 8,205원

- 공급업체/(주)폴리텍 ●제조국/대한민국 ●재질/(손잡이)원목(브라켓)아연합금 ●중량/0.97kg ●최대하중/80kg ●사이즈/41.2x81.5cm

안전손잡이 JP-600 F18030035102

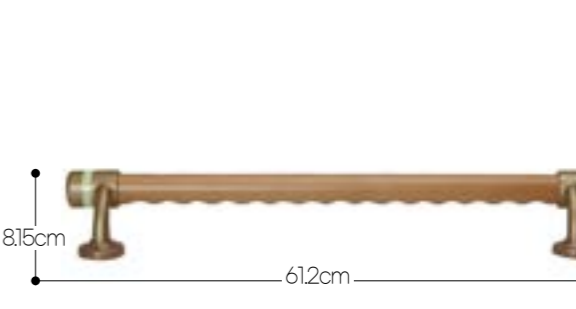

복지용구 구입품목 판매가격 59,500원 본인부담금(15%) 8,925원

- 공급업체/(주)폴리텍 ●제조국/대한민국 ●재질/(손잡이)원목(브라켓)아연합금 ●중량/1.11kg ●최대하중/80kg ●사이즈/61.2x81.5cm

안전손잡이 MSP-0002 F18030175003



복지용구 구입품목 판매가격 240,000원 본인부담금(15%) 36,000원

- 공급업체/명성실버케어 ●제조국/대한민국 ●재질/스틸PIPE, 도장철판, PVC등 ●중량/21kg ●사이즈/92x52x81-91cm

안전손잡이 MSP-0003 F18030175004



복지용구 구입품목 판매가격 221,000원 본인부담금(15%) 33,150원

- 공급업체/명성실버케어 ●제조국/대한민국 ●재질/스틸PIPE, 도장철판, PVC등 ●중량/19kg ●사이즈/92x52x81-91cm

안전손잡이 MSP-0005 F18030175001



복지용구 구입품목 판매가격 231,000원 본인부담금(15%) 34,650원

- 공급업체/명성실버케어 ●제조국/대한민국 ●재질/스틸PIPE, 알루미늄다이캐스팅 등 ●중량/7.87kg ●사이즈/40x40x190-290cm

이동변기

목욕의자

성인용 보행기

안전손잡이

미끄럼방지용품 (양말 / 매트)

지팡이

간이변기

욕창예방 방식

자세변환용구

요실금 팬티

욕창예방 매트리스

경사로 (실내외용)

전동침대

이동욕조

수동휠체어

이동변기

목욕의자

성인용 보행기

안전손잡이

미끄럼방지용품 (양말 / 매트)

지팡이

간이변기

욕창예방 방식

자세변환용구

요실금 팬티

욕창예방 매트리스

경사로 (실내외용)

전동침대

이동욕조

수동휠체어

안전손잡이

■ 안전손잡이 ASH-201 F18030060120

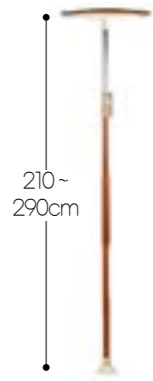

복지용구 구매품목 판매 가격 **219,000원** 본인부담금 (15%) **32,850원**

●공급업체/(주)아시아엠이 ●제조국/대한민국 ●재질/(프레임)알루미늄(브라켓)아연합금 ●중량/6.2kg ●최대하중/80kg ●사이즈/210~290cm

■ 안전손잡이 ASH-102 F18030060002



복지용구 구매품목 판매 가격 **67,700원** 본인부담금 (15%) **10,155원**

●공급업체/(주)아시아엠이 ●제조국/대한민국 ●재질/(프레임)원목(비치나무)(브라켓)아연합금 ●중량/1.2kg ●최대하중/100kg ●사이즈/60x60x55.6cm

연간 구입가능 갯수 10개

■ 안전손잡이 ASH-103 F18030060004

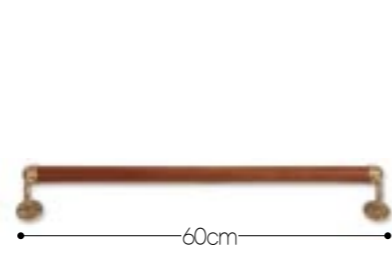

복지용구 구매품목 판매 가격 **44,400원** 본인부담금 (15%) **6,660원**

●공급업체/(주)아시아엠이 ●제조국/대한민국 ●재질/(프레임)원목(비치나무)(브라켓)아연합금 ●중량/0.6kg ●최대하중/100kg ●사이즈/60x55.5cm

연간 구입가능 갯수 10개

■ 안전손잡이 ASH-110 F18030060107



복지용구 구매품목 판매 가격 **44,400원** 본인부담금 (15%) **6,660원**

●공급업체/(주)아시아엠이 ●제조국/대한민국 ●재질/(프레임)알루미늄(브라켓)아연합금 ●중량/0.65kg ●최대하중/100kg ●사이즈/60x55.5cm

■ 안전손잡이 ASH-111 F18030060109

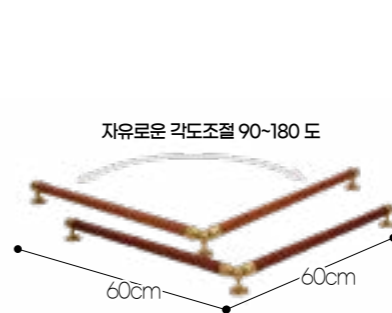

복지용구 구매품목 판매 가격 **73,600원** 본인부담금 (15%) **11,040원**

●공급업체/(주)아시아엠이 ●제조국/대한민국 ●재질/(프레임)원목(비치나무)(브라켓)아연합금 ●중량/1.4kg ●최대하중/100kg ●사이즈/60x60x55.5cm

■ 안전손잡이 ASH-120 F18030060113



복지용구 구매품목 판매 가격 **44,500원** 본인부담금 (15%) **6,675원**

●공급업체/(주)아시아엠이 ●제조국/대한민국 ●재질/(프레임)원목(비치나무)(브라켓)아연합금 ●중량/0.6kg ●최대하중/100kg ●사이즈/41x55.5cm

이동변기

목욕의자

성인용 보행기

이동변기

목욕의자

성인용 보행기

안전손잡이

■ 안전손잡이 ASH-104 F18030060005

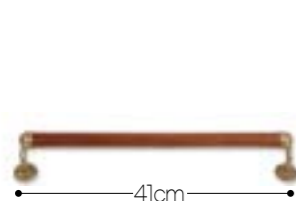

복지용구 구매품목 판매 가격 **42,800원** 본인부담금 (15%) **6,420원**

●공급업체/(주)아시아엠이 ●제조국/대한민국 ●재질/(프레임)원목(비치나무)(브라켓)아연합금 ●중량/0.5kg ●최대하중/100kg ●사이즈/41x55.5cm

■ 안전손잡이 ASH-105 F18030060006

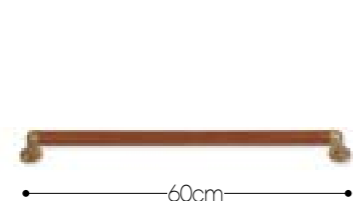

복지용구 구매품목 판매 가격 **44,300원** 본인부담금 (15%) **6,645원**

●공급업체/(주)아시아엠이 ●제조국/대한민국 ●재질/(프레임)원목(비치나무)(브라켓)아연합금 ●중량/0.5kg ●최대하중/100kg ●사이즈/60x55.5cm

■ 안전손잡이 ASH-106 F18030060003

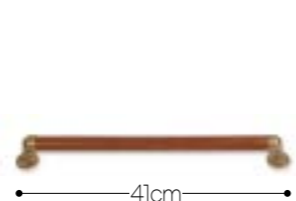

복지용구 구매품목 판매 가격 **42,700원** 본인부담금 (15%) **6,405원**

●공급업체/(주)아시아엠이 ●제조국/대한민국 ●재질/(프레임)원목(비치나무)(브라켓)아연합금 ●중량/0.4kg ●최대하중/100kg ●사이즈/41x55.5cm

■ 안전손잡이 DGP-0002 F18030059002



복지용구 구매품목 판매 가격 **158,000원** 본인부담금 (15%) **23,700원**

●공급업체/(주)대구정공 ●제조국/대한민국 ●재질/(프레임)스틸 ●중량/17kg ●최대하중/80kg ●사이즈/52x92x70-85cm

■ 안전손잡이 DGP-0003 F18030059003

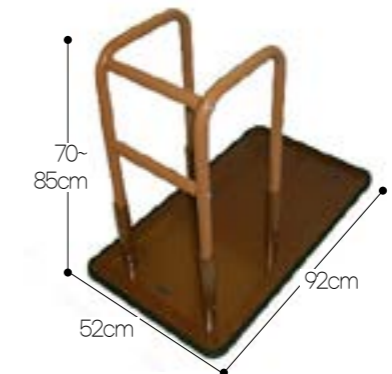

복지용구 구매품목 판매 가격 **185,000원** 본인부담금 (15%) **27,750원**

●공급업체/(주)대구정공 ●제조국/대한민국 ●재질/(프레임)스틸 ●중량/21kg ●최대하중/80kg ●사이즈/52x92x70-85cm

■ 안전손잡이 DGP-0004 F18030059004



복지용구 구매품목 판매 가격 **125,000원** 본인부담금 (15%) **18,750원**

●공급업체/(주)대구정공 ●제조국/대한민국 ●재질/(프레임)스틸 ●중량/17.6kg ●최대하중/80kg ●사이즈/52x92x70-85cm

미끄럼방지용품 (양말 / 매트)

지팡이

간이변기

욕창예방 방식

자세변환용구

안전손잡이

미끄럼방지용품 (양말 / 매트)

지팡이

간이변기

욕창예방 방식

자세변환용구

■ 안전손잡이 ASH-107 F18030060101



복지용구 구매품목 판매 가격 **44,400원** 본인부담금 (15%) **6,660원**

●공급업체/(주)아시아엠이 ●제조국/대한민국 ●재질/(프레임)원목(비치나무)(브라켓)아연합금 ●중량/0.75kg ●최대하중/100kg ●사이즈/41x55.5cm

■ 안전손잡이 ASH-108 F18030060103



복지용구 구매품목 판매 가격 **44,400원** 본인부담금 (15%) **6,660원**

●공급업체/(주)아시아엠이 ●제조국/대한민국 ●재질/(프레임)원목(비치나무)(브라켓)아연합금 ●중량/0.8kg ●최대하중/100kg ●사이즈/60x55.5cm

■ 안전손잡이 ASH-109 F18030060105



복지용구 구매품목 판매 가격 **44,100원** 본인부담금 (15%) **6,615원**

●공급업체/(주)아시아엠이 ●제조국/대한민국 ●재질/(프레임)원목(비치나무)(브라켓)아연합금 ●중량/0.6kg ●최대하중/100kg ●사이즈/41x55.5cm

■ 안전손잡이 DGP-0005 F18030059007



복지용구 구매품목 판매 가격 **188,000원** 본인부담금 (15%) **28,200원**

●공급업체/(주)대구정공 ●제조국/대한민국 ●재질/(프레임)스틸(브라켓)알루미늄, 스틸 ●중량/8kg ●최대하중/80kg ●사이즈/21x195-280cm

■ 안전손잡이 DGP-0006 F18030059006



복지용구 구매품목 판매 가격 **37,400원** 본인부담금 (15%) **5,610원**

●공급업체/(주)대구정공 ●제조국/대한민국 ●재질/(프레임)스틸, PVC, 나일론 ●중량/0.7kg ●최대하중/80kg ●사이즈/46cm

■ 안전손잡이 DGP-0007 F18030059005



복지용구 구매품목 판매 가격 **43,100원** 본인부담금 (15%) **6,465원**

●공급업체/(주)대구정공 ●제조국/대한민국 ●재질/(프레임)스틸, PVC, 나일론 ●중량/2.2kg ●최대하중/80kg ●사이즈/120cm

전동침대

이동욕조

수동휠체어

전동침대

이동욕조

수동휠체어

안전손잡이

안전손잡이 CV100 F18031026112



복지용구 구매가격 253,000원 본인부담금(15%) 37,950원

●공급업체/(주)세비앙 ●제조국/대한민국 ●재질/(프레임)천연원목(물푸레 나무), (브라켓) 알루미늄 ●중량/5.3kg ●최대하중/80kg ●사이즈/210-290cm

안전손잡이 CL300 F18031026101

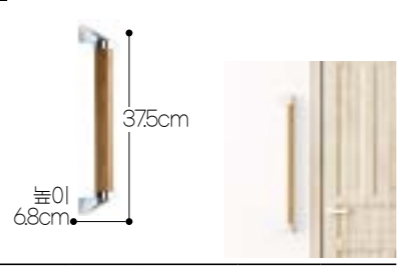

복지용구 구매가격 42,600원 본인부담금(15%) 6,390원

●공급업체/(주)세비앙 ●제조국/대한민국 ●재질/(프레임)원목(물푸레 나무), (브라켓) 아연, 크롬도금 ●중량/0.4kg ●최대하중/80kg ●사이즈/37.5x6.8cm

연간 구입가능 갯수 10개

안전손잡이 CL600 F18031026102



복지용구 구매가격 44,100원 본인부담금(15%) 6,615원

●공급업체/(주)세비앙 ●제조국/대한민국 ●재질/(프레임)원목(물푸레 나무), (브라켓) 아연, 크롬도금 ●중량/0.6kg ●최대하중/80kg ●사이즈/67.5x6.8cm

연간 구입가능 갯수 10개

안전손잡이 YGA001 F18030045110

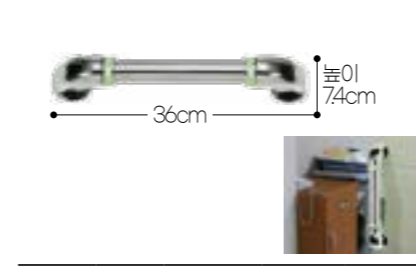

복지용구 구매가격 19,500원 본인부담금(15%) 2,925원

●공급업체/유광정밀 ●제조국/대한민국 ●재질/(프레임)SUS, (기타)ABS수지 ●중량/0.36kg ●최대하중/100kg ●사이즈/36x7.4cm

안전손잡이 YGA002 F18030045111

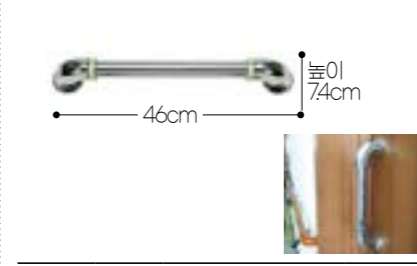

복지용구 구매가격 22,500원 본인부담금(15%) 3,375원

●공급업체/유광정밀 ●제조국/대한민국 ●재질/(프레임)SUS, (기타)ABS수지 ●중량/0.43kg ●최대하중/100kg ●사이즈/46x7.4cm

안전손잡이

안전손잡이 YGA003 F18030045112

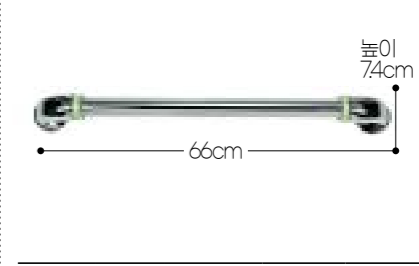

복지용구 구매가격 25,200원 본인부담금(15%) 3,780원

●공급업체/유광정밀 ●제조국/대한민국 ●재질/(프레임)SUS, (기타)ABS수지 ●중량/0.6kg ●최대하중/100kg ●사이즈/66x7.4cm

이동변기

목욕의자

성인용 보행기

안전손잡이

미끄럼방지용품 (양말 / 매트)

지팡이

간이변기

욕창예방 방식

자세변환용구

요실금 팬티

욕창예방 매트리스

경사로 (실내외용)

전동침대

이동욕조

수동휠체어

이동변기

목욕의자

성인용 보행기

안전손잡이

미끄럼방지용품 (양말 / 매트)

지팡이

간이변기

욕창예방 방식

자세변환용구

요실금 팬티

욕창예방 매트리스

경사로 (실내외용)

전동침대

이동욕조

수동휠체어

안전손잡이 CW400 F18031026104



복지용구 구매가격 42,100원 본인부담금(15%) 6,315원

●공급업체/(주)세비앙 ●제조국/대한민국 ●재질/(프레임)원목(물푸레 나무), (브라켓) 아연, 크롬도금 ●중량/0.5kg ●최대하중/80kg ●사이즈/40x7.4cm

안전손잡이 CW550 F18031026110



복지용구 구매가격 33,800원 본인부담금(15%) 5,070원

●공급업체/(주)세비앙 ●제조국/대한민국 ●재질/(프레임)원목(물푸레 나무), (브라켓) 아연, 크롬도금 ●중량/0.5kg ●최대하중/80kg ●사이즈/55x7.4cm

안전손잡이 CC1200 F18031026103

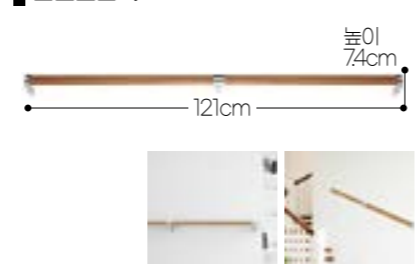

복지용구 구매가격 67,700원 본인부담금(15%) 10,155원

●공급업체/(주)세비앙 ●제조국/대한민국 ●재질/(프레임)원목(물푸레 나무), (브라켓) 아연, 크롬도금 ●중량/1.2kg ●최대하중/80kg ●사이즈/121x7.4cm

안전손잡이 YGA02 F18030045114

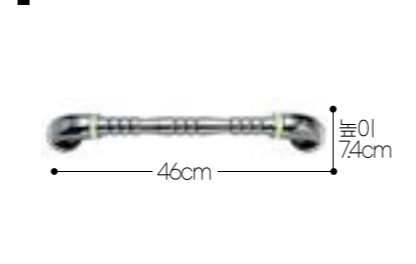

복지용구 구매가격 34,600원 본인부담금(15%) 5,190원

●공급업체/유광정밀 ●제조국/대한민국 ●재질/(프레임)SUS, (기타)ABS수지 ●중량/0.45kg ●최대하중/100kg ●사이즈/46x7.4cm

안전손잡이 YGA03 F18030045115

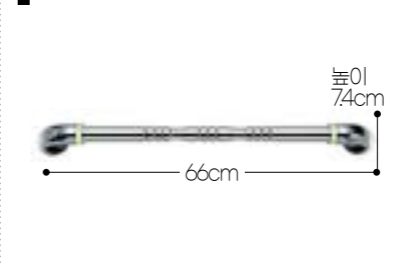

복지용구 구매가격 37,500원 본인부담금(15%) 5,625원

●공급업체/유광정밀 ●제조국/대한민국 ●재질/(프레임)SUS, (기타)ABS수지 ●중량/0.6kg ●최대하중/100kg ●사이즈/66x7.4cm

안전손잡이 YGH002 F18030045113

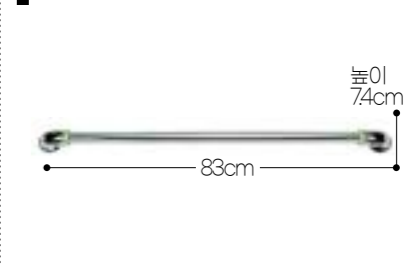

복지용구 구매가격 26,500원 본인부담금(15%) 3,975원

●공급업체/유광정밀 ●제조국/대한민국 ●재질/(프레임)SUS, (기타)ABS수지 ●중량/0.76kg ●최대하중/100kg ●사이즈/83x7.4cm

안전손잡이 CE400 F18031026109



복지용구 구매가격 35,600원 본인부담금(15%) 5,340원

●공급업체/(주)세비앙 ●제조국/대한민국 ●재질/(프레임)원목(물푸레 나무), (브라켓)아연, 크롬도금 ●중량/0.6kg ●최대하중/80kg ●사이즈/44x7cm

안전손잡이 CE600 F18031026107



복지용구 구매가격 36,700원 본인부담금(15%) 5,505원

●공급업체/(주)세비앙 ●제조국/대한민국 ●재질/(프레임)원목(물푸레 나무), (브라켓)아연, 크롬도금 ●중량/0.7kg ●최대하중/80kg ●사이즈/64x7cm

안전손잡이 NSBS-LS4475 F18031069101



복지용구 구매가격 76,600원 본인부담금(15%) 11,490원

●공급업체/엔에스비에스 ●제조국/대한민국 ●재질/알루미늄 ●중량/0.73kg(간전지포함) ●최대하중/80kg ●사이즈/44x7.5cm

안전손잡이 YGH02 F18030045105

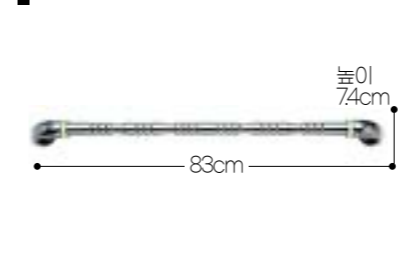

복지용구 구매가격 41,600원 본인부담금(15%) 6,240원

●공급업체/유광정밀 ●제조국/대한민국 ●재질/(프레임)SUS, (기타)ABS수지 ●중량/0.76kg ●최대하중/100kg ●사이즈/83x7.4cm

안전손잡이 YGC001 F18030045118

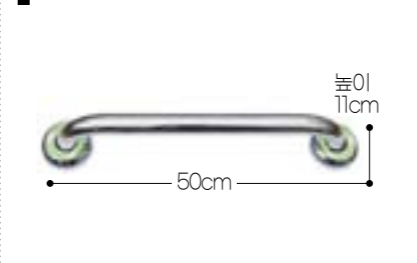

복지용구 구매가격 27,100원 본인부담금(15%) 4,065원

●공급업체/유광정밀 ●제조국/대한민국 ●재질/(프레임)SUS, (기타)ABS수지 ●중량/0.64kg ●최대하중/100kg ●사이즈/50x11cm

안전손잡이 YGC01 F18030045119



복지용구 구매가격 44,500원 본인부담금(15%) 6,675원

●공급업체/유광정밀 ●제조국/대한민국 ●재질/(프레임)SUS, (기타)ABS수지 ●중량/0.69kg ●최대하중/100kg ●사이즈/56x11cm

안전손잡이 CE440 F18031026111

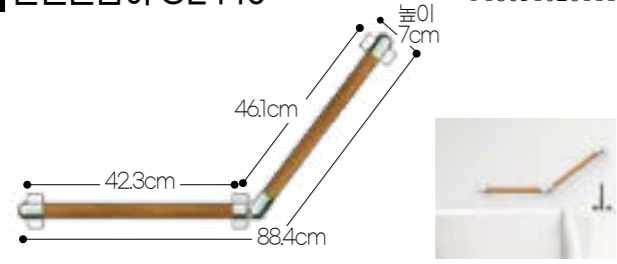

복지용구 구매가격 57,500원 본인부담금(15%) 8,625원

●공급업체/(주)세비앙 ●제조국/대한민국 ●재질/(프레임)원목(물푸레 나무), (브라켓)아연, 크롬도금 ●중량/1.1kg ●최대하중/80kg ●사이즈/88.4x7cm ●각도조절(90~180°)가능

안전손잡이 CE460 F18031026108

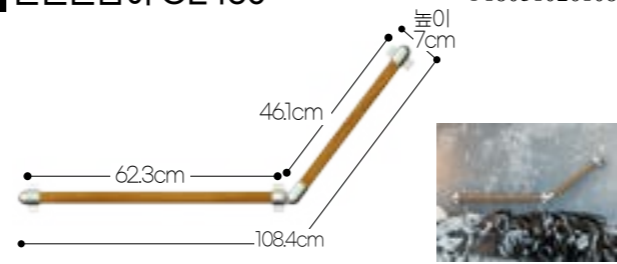

복지용구 구매가격 59,300원 본인부담금(15%) 8,895원

●공급업체/(주)세비앙 ●제조국/대한민국 ●재질/(프레임)원목(물푸레 나무), (브라켓)아연, 크롬도금 ●중량/1.3kg ●최대하중/80kg ●사이즈/108.4x7cm ●각도조절(90~180°)가능

안전손잡이 YGW-L F18030045108

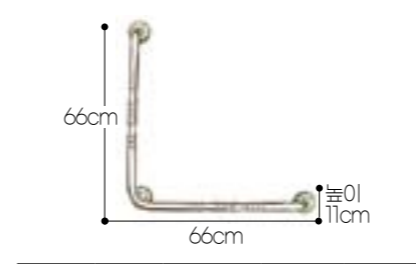

복지용구 구매가격 77,000원 본인부담금(15%) 11,550원

●공급업체/유광정밀 ●제조국/대한민국 ●재질/(프레임)SUS, (기타)ABS수지 ●중량/1.5kg ●최대하중/100kg ●사이즈/66x66x11cm

안전손잡이 YGW-T F18030045109



복지용구 구매가격 63,500원 본인부담금(15%) 9,525원

●공급업체/유광정밀 ●제조국/대한민국 ●재질/(프레임)SUS, (기타)ABS수지 ●중량/1.4kg ●최대하중/100kg ●사이즈/57x70x11cm

안전손잡이 WA-T 100 F18030045020



복지용구 구매가격 76,300원 본인부담금(15%) 11,445원

●공급업체/유광정밀 ●제조국/대한민국 ●재질/(프레임)SUS, (기타)ABS수지 ●중량/1.65kg ●최대하중/100kg ●사이즈/61x25x70cm

미끄럼방지양말

미끄럼방지양말 YH-20(남성용) F30091039112
겨울용

복지용구 구입품목 판매 가격 **4,000원** 본인부담금 (15%) **600원**

●공급업체/용화 ●제조국/대한민국 ●재질/(원사)폴리에스테르(98%), 폴리우레탄(2%), (도트)PVC ●중량/59g ●사이즈/(발치수)24-28cm

미끄럼방지양말 YH-202(여성용) F30091039113
겨울용

복지용구 구입품목 판매 가격 **3,800원** 본인부담금 (15%) **570원**

●공급업체/용화 ●제조국/대한민국 ●재질/(원사)폴리에스테르(98%), 폴리우레탄(2%), (도트)PVC ●중량/51g ●사이즈/(발치수)20-24cm

연간 구입가능 갯수 6개

미끄럼방지양말 YH-203(남성용) F30091039114
사계절용

복지용구 구입품목 판매 가격 **3,700원** 본인부담금 (15%) **555원**

●공급업체/용화 ●제조국/대한민국 ●재질/(원사)면(67%), 폴리에스테르(33%), (도트)PVC ●중량/40g ●사이즈/(발치수)24-28cm

연간 구입가능 갯수 6개

미끄럼방지양말 뎃신S(여성용) F30091003107
사계절용

복지용구 구입품목 판매 가격 **4,400원** 본인부담금 (15%) **660원**

●공급업체/해울 ●제조국/대한민국 ●재질/(원사)폴리에스테르(100%), (도트)폴리우레탄 ●중량/27g ●사이즈/(발치수)20-24cm

미끄럼방지양말

미끄럼방지양말 편안한뎃신양말 F30091003101
사계절용

베이지 (여성용)
청색 (남성용)

복지용구 구입품목 판매 가격 **3,100원** 본인부담금 (15%) **465원**

●공급업체/해울 ●제조국/대한민국 ●재질/(원사)폴리에스테르(100%), (도트)폴리우레탄 ●중량/40g ●사이즈/(발치수)20-24cm

미끄럼방지양말 KH-101(여성용) F30091120107
사계절용

복지용구 구입품목 판매 가격 **3,900원** 본인부담금 (15%) **585원**

●공급업체/금하양말 ●제조국/대한민국 ●재질/(원사)면(65%), 폴리에스테르(32%), 폴리우레탄(3%), (도트)PVC ●중량/53g ●사이즈/(발치수)20-24cm

이동변기

목욕의자

성인용 보행기

안전손잡이

미끄럼방지용품 (양말 / 매트)

지팡이

간이변기

욕창예방 방식

자세변환용구

요실금 팬티

욕창예방 매트리스

경사로 (실내외용)

전동침대

이동욕조

수동휠체어

미끄럼방지양말 YH-204(여성용) F30091039115
사계절용
발가락 양말형

복지용구 구입품목 판매 가격 **3,600원** 본인부담금 (15%) **540원**

●공급업체/용화 ●제조국/대한민국 ●재질/(원사)면(73%), 폴리에스테르(25%), 폴리우레탄(2%), (도트)PVC ●중량/37g ●사이즈/(발치수)20-24cm

미끄럼방지양말 YH-001(남성용) F30091039101
사계절용

복지용구 구입품목 판매 가격 **3,300원** 본인부담금 (15%) **495원**

●공급업체/용화 ●제조국/대한민국 ●재질/(원사)면(65%), 폴리에스테르(32%), 폴리우레탄(3%), (도트)PVC ●중량/49g ●사이즈/(발치수)24-28cm

미끄럼방지양말 YH-003(여성용) F30091039102
사계절용

복지용구 구입품목 판매 가격 **3,100원** 본인부담금 (15%) **465원**

●공급업체/용화 ●제조국/대한민국 ●재질/(원사)면(65%), 폴리에스테르(32%), 폴리우레탄(3%), (도트)PVC ●중량/37g ●사이즈/(발치수)20-24cm

미끄럼방지양말 KH-102(남성용) F30091120102
사계절용

복지용구 구입품목 판매 가격 **3,700원** 본인부담금 (15%) **555원**

●공급업체/금하양말 ●제조국/대한민국 ●재질/(원사)면(70%), 폴리에스테르(20%), 폴리우레탄(5%), 동도전사(5%), (도트)폴리우레탄 ●중량/47g ●사이즈/(발치수)18-23cm

미끄럼방지양말 KH-103(여성용) F30091120103
겨울용

복지용구 구입품목 판매 가격 **3,900원** 본인부담금 (15%) **585원**

●공급업체/금하양말 ●제조국/대한민국 ●재질/(원사)면(73%), 폴리에스테르(19%), 동도전사(5%), 폴리에스테르(1%), (도트)폴리우레탄 ●중량/52g ●사이즈/(발치수)18-19cm

미끄럼방지양말 KH-104(여성용) F30091120104
겨울용

복지용구 구입품목 판매 가격 **3,900원** 본인부담금 (15%) **585원**

●공급업체/금하양말 ●제조국/대한민국 ●재질/(원사)면(73%), 폴리에스테르(19%), 동도전사(5%), 폴리에스테르(1%), (도트)폴리우레탄 ●중량/52g ●사이즈/(발치수)18-19cm

미끄럼방지양말 YH-004(여성용) F30091039103
사계절용

복지용구 구입품목 판매 가격 **3,000원** 본인부담금 (15%) **450원**

●공급업체/용화 ●제조국/대한민국 ●재질/(원사)면(65%), 폴리에스테르(32%), 폴리우레탄(3%), (도트)PVC ●중량/37g ●사이즈/(발치수)20-24cm

미끄럼방지양말 YH-007(여성용) F30091039106
추동용

복지용구 구입품목 판매 가격 **3,100원** 본인부담금 (15%) **465원**

●공급업체/용화 ●제조국/대한민국 ●재질/(원사)면(65%), 폴리에스테르(32%), 폴리우레탄(3%), (도트)PVC ●중량/53g ●사이즈/(발치수)20-24cm

미끄럼방지양말 YH-008(여성용) F30091039105
추동용

복지용구 구입품목 판매 가격 **3,100원** 본인부담금 (15%) **465원**

●공급업체/용화 ●제조국/대한민국 ●재질/(원사)면(87%), 폴리에스테르(12%), 폴리우레탄(1%), (도트)PVC ●중량/53g ●사이즈/(발치수)20-24cm

미끄럼방지양말 KH-108(여성용) F30091120105
사계절용

복지용구 구입품목 판매 가격 **3,900원** 본인부담금 (15%) **585원**

●공급업체/금하양말 ●제조국/대한민국 ●재질/(원사)면(70%), 폴리에스테르(20%), 폴리우레탄(5%), 동도전사(5%), (도트)폴리우레탄 ●중량/47g ●사이즈/(발치수)18-23cm

미끄럼방지양말 KH-109(남성용) F30091120106
사계절용

복지용구 구입품목 판매 가격 **3,900원** 본인부담금 (15%) **585원**

●공급업체/금하양말 ●제조국/대한민국 ●재질/(원사)면(70%), 폴리에스테르(20%), 폴리우레탄(5%), 동도전사(5%), (도트)폴리우레탄 ●중량/47g ●사이즈/(발치수)18-23cm

미끄럼방지양말 NEO-1(남성용) F30091010101
사계절용

복지용구 구입품목 판매 가격 **3,200원** 본인부담금 (15%) **480원**

●공급업체/네오텍 ●제조국/대한민국 ●재질/(원사)면(70%), 폴리에스테르(27%), 폴리우레탄(3%), (도트)PVC ●중량/38g ●사이즈/(발치수)25-27cm

미끄럼방지양말 YH-010(여성용) F30091039107
겨울용

복지용구 구입품목 판매 가격 **4,100원** 본인부담금 (15%) **615원**

●공급업체/용화 ●제조국/대한민국 ●재질/(원사)면(62%), 폴리에스테르(36%), 폴리우레탄(2%), (도트)PVC ●중량/79g ●사이즈/(발치수)20-24cm

미끄럼방지양말 YH-11(여성용) F30091039108
사계절용

블랙 아이보리 연두

복지용구 구입품목 판매 가격 **3,700원** 본인부담금 (15%) **555원**

●공급업체/용화 ●제조국/대한민국 ●재질/(원사)면(65%), 폴리에스테르(33%), 폴리우레탄(2%), (도트)PVC ●중량/33g ●사이즈/(발치수)20-24cm

미끄럼방지양말 YH-12(여성용) F30091039109
사계절용

레드 네이비

복지용구 구입품목 판매 가격 **3,700원** 본인부담금 (15%) **555원**

●공급업체/용화 ●제조국/대한민국 ●재질/(원사)면(65%), 폴리에스테르(33%), 폴리우레탄(2%), (도트)PVC ●중량/31g ●사이즈/(발치수)20-24cm

미끄럼방지양말 NEO-3(남성용) F30091010103
사계절용

복지용구 구입품목 판매 가격 **3,200원** 본인부담금 (15%) **480원**

●공급업체/네오텍 ●제조국/대한민국 ●재질/(원사)면(71%), 폴리에스테르(26%), 폴리우레탄(3%), (도트)PVC ●중량/39g ●사이즈/(발치수)25-27cm

미끄럼방지양말 NEO-4(여성용) F30091010104
사계절용

복지용구 구입품목 판매 가격 **3,100원** 본인부담금 (15%) **465원**

●공급업체/네오텍 ●제조국/대한민국 ●재질/(원사)면(76%), 폴리에스테르(22%), 폴리우레탄(2%), (도트)PVC ●중량/33g ●사이즈/(발치수)23-26cm

미끄럼방지양말 NEO-5(공용) F30091010105
겨울용

복지용구 구입품목 판매 가격 **3,300원** 본인부담금 (15%) **495원**

●공급업체/네오텍 ●제조국/대한민국 ●재질/(원사)면(83%), 폴리에스테르(14%), 폴리우레탄(3%), (도트)PVC ●중량/40g ●사이즈/(발치수)24-27cm

이동변기

목욕의자

성인용 보행기

안전손잡이

미끄럼방지용품 (양말 / 매트)

지팡이

간이변기

욕창예방 방식

자세변환용구

요실금 팬티

욕창예방 매트리스

경사로 (실내외용)

전동침대

이동욕조

수동휠체어

미끄럼방지매트

연간 구입가능 갯수 5개

미끄럼방지매트 NT-3050

F30031059104

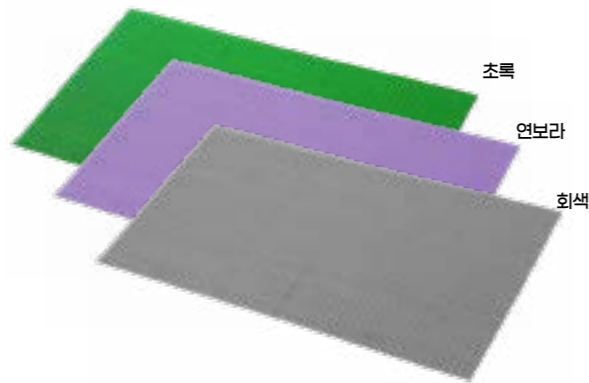

복지용구 구입품목 판매가격 **51,300원** 본인부담금(15%) **7,695원**
 ●공급업체/(주)엔티바이오 ●제조국/대한민국 ●재질/PVC ●중량/8.5kg ●사이즈/220x121x1.25cm

미끄럼방지매트 SC-2500

F30031036103

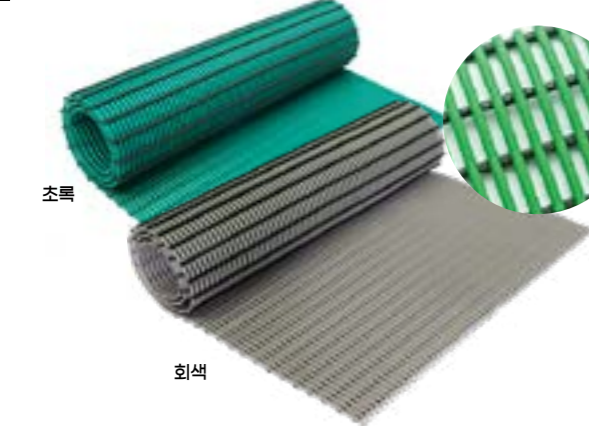

복지용구 구입품목 판매가격 **42,700원** 본인부담금(15%) **6,405원**
 ●공급업체/(주)대아 ●제조국/대한민국 ●재질/PVC ●중량/ 7.9kg ●사이즈/250x90x1.3cm

미끄럼방지매트 DA-005

F30031036107



복지용구 구입품목 판매가격 **50,600원** 본인부담금(15%) **7,590원**
 ●공급업체/(주)대아 ●제조국/대한민국 ●재질/PVC ●중량/ 10kg ●사이즈/200x120x1.4cm

미끄럼방지매트 SW-M260

F30031091104

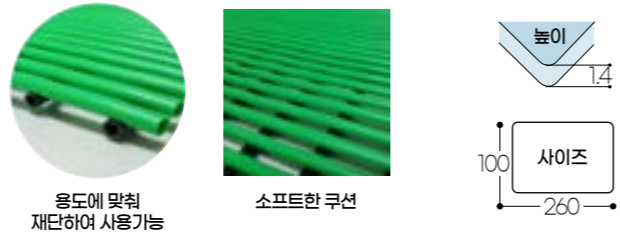

복지용구 구입품목 판매가격 **46,800원** 본인부담금(15%) **7,020원**
 ●공급업체/(주)세원케어 ●제조국/대한민국 ●재질/PVC ●중량/7.7kg ●사이즈/260x100x1.4cm

연간 구입가능 갯수 5개

미끄럼방지매트 NT-3001

F30031059106

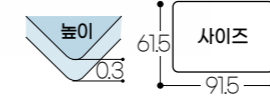

복지용구 구입품목 판매가격 **33,200원** 본인부담금(15%) **4,980원**
 ●공급업체/(주)엔티바이오 ●제조국/대한민국 ●재질/실리콘 ●중량/3kg ●사이즈/91.5x61.5x0.3cm

미끄럼방지매트 SW-M1

F30031091103

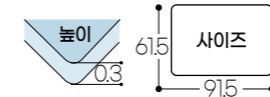

복지용구 구입품목 판매가격 **25,600원** 본인부담금(15%) **3,840원**
 ●공급업체/(주)세원케어 ●제조국/대한민국 ●재질/PVC ●중량/7.7kg ●사이즈/91.5x61.5x0.3cm

미끄럼방지매트 DM-100S 미끄럼방지매트 DM-100L

F30031106102
F30031106101

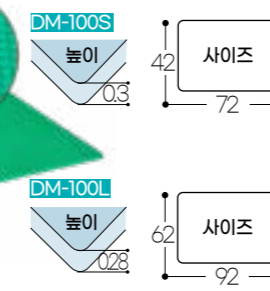
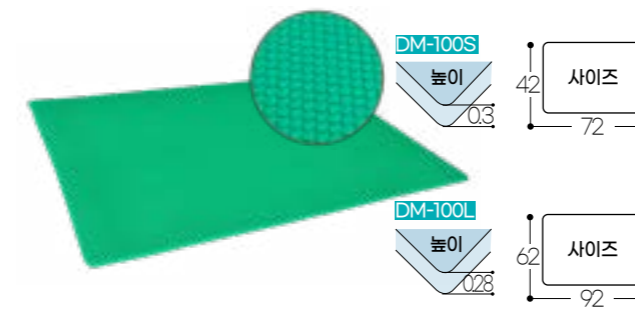

복지용구 구입품목 DM-100S 판매 **17,500원** 본인부담금 **2,625원**
 DM-100L 가격 **25,600원** (15%) **3,840원**
 ●공급업체/대명전선 ●제조국/대한민국 ●재질/천연고무,SBR,부틸고무 ●중량/DM100S : 1.5kg, DM100L : 2.4kg ●사이즈/DM100S : 72x42x0.3cm, DM100L : 92x62x0.28cm

미끄럼방지매트

미끄럼방지매트 NT-1001

F30031059102

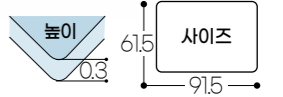

복지용구 구입품목 판매가격 **25,600원** 본인부담금(15%) **3,840원**
 ●공급업체/(주)엔티바이오 ●제조국/대한민국 ●재질/천연고무,SBR 외 ●중량/2.5kg ●사이즈/91.5x61.5x0.3cm

미끄럼방지매트 SKM-500마블

F30030006102

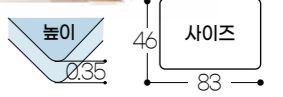

복지용구 구입품목 판매가격 **35,000원** 본인부담금(15%) **5,250원**
 ●공급업체/(주)삼원스카이 ●제조국/대한민국 ●재질/EPR(합성고무) ●중량/1.5kg ●사이즈/83x46x0.35cm

미끄럼방지매트 DSNS6095

F30031048102

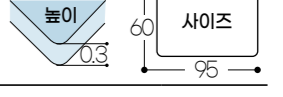
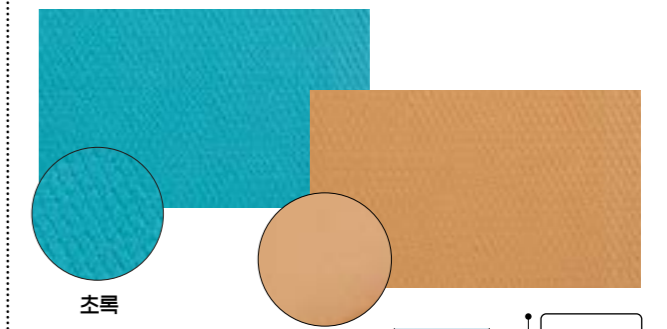

복지용구 구입품목 판매가격 **25,600원** 본인부담금(15%) **3,840원**
 ●공급업체/디에스사이아(주) ●제조국/대한민국 ●재질/천연합성고무 ●중량/2kg ●사이즈/95x60x0.3cm

이동변기

목욕의자

성인용 보행기

안전손잡이

미끄럼방지용품 (양말 / 매트)

지팡이

간이변기

욕창예방 방식

자세변환용구

요실금 팬티

욕창예방 매트리스

경사로 (실내외용)

전동침대

이동욕조

수동휠체어

이동변기

목욕의자

성인용 보행기

안전손잡이

미끄럼방지용품 (양말 / 매트)

지팡이

간이변기

욕창예방 방식

자세변환용구

요실금 팬티

욕창예방 매트리스

경사로 (실내외용)

전동침대

이동욕조

수동휠체어

지팡이

지팡이 WJ-CARBON100 (일자) M03031112602



복지용구 구입품목 판매가격 44,300원 본인부담금(15%) 6,645원

●공급업체/(주)월드케어 ●제조국/중국 ●재질/(프레임) 카본, (손잡이)카본, (지팡이팁(발))고무 ●중량/0.24kg ●최대하중/100kg ●사이즈/78~94cm

지팡이 WJ-CARBON200 (4족) M03031112601



복지용구 구입품목 판매가격 66,600원 본인부담금(15%) 9,990원

●공급업체/(주)월드케어 ●제조국/중국 ●재질/(프레임) 카본, (손잡이)카본, (지팡이팁(발))고무 ●중량/0.4kg ●최대하중/100kg ●사이즈/79~95cm

지팡이 LS-20F M03031003103



복지용구 구입품목 판매가격 59,400원 본인부담금(15%) 8,910원

●공급업체/해울 ●제조국/대한민국 ●(프레임)상단-알루미늄, 하단-카본(손잡이)원목(장미나무), (지팡이팁(발))고무 ●중량/0.34kg ●최대하중/100kg ●사이즈/81~108cm

지팡이 이틱 M03030153001



복지용구 구입품목 판매가격 41,200원 본인부담금(15%) 6,180원

●공급업체/이퀄랩 ●제조국/대한민국 ●재질/(프레임) 카본, (손잡이)장미목, (지팡이팁(발))천연합성고무 ●중량/0.21kg ●최대하중/100kg ●사이즈/65~94cm

지팡이 ONE STICK J-1000 M03031083101



복지용구 구입품목 판매가격 57,300원 본인부담금(15%) 8,595원

●공급업체/나래의료기 김포점 ●제조국/대한민국 ●재질/(프레임)상단-알루미늄, 하단-두랄루민, (손잡이)플라스틱, (지팡이팁(발))합성고무 ●중량/0.295kg ●최대하중/100kg ●사이즈/69~92cm

지팡이 나래-4000 M03031083103



복지용구 구입품목 판매가격 66,600원 본인부담금(15%) 9,990원

●공급업체/나래의료기 김포점 ●제조국/대한민국 ●재질/(프레임)상단-알루미늄, 하단-두랄루민, 손잡이-플라스틱, 고무팁합성고무 ●중량/0.547kg ●적정하중/80kg이하 ●사이즈/75~95cm

사용가능 햇수 2년

사용가능 햇수 2년

지팡이 사랑해 M03031099101



복지용구 구입품목 판매가격 38,800원 본인부담금(15%) 5,820원

●공급업체/(주)에이파트너 ●제조국/대한민국 ●재질/카본, 플라스틱, 알루미늄, 고무 ●중량/0.3kg(건전지제외) ●적정하중/85kg ●사이즈/75~95cm

지팡이 SKL-020 M03030006101



복지용구 구입품목 판매가격 28,800원 본인부담금(15%) 4,320원

●공급업체/(주)삼원스카이 ●제조국/대한민국 ●(프레임)알루미늄 합금, (지팡이팁(발))고무 ●중량/0.7kg ●최대하중/100kg ●사이즈/72~95cm

지팡이 SS M03030132002



복지용구 구입품목 판매가격 44,400원 본인부담금(15%) 6,660원

●공급업체/아이온 ●제조국/중국 ●재질/(프레임) 카본, (손잡이)합성수지, (지팡이팁(발))합성고무 ●중량/0.34kg ●최대하중/120kg ●사이즈/76~100cm

지팡이 SKL-030 M03030006102



복지용구 구입품목 판매가격 32,600원 본인부담금(15%) 4,890원

●공급업체/(주)삼원스카이 ●제조국/대한민국 ●(프레임)알루미늄 합금, (지팡이팁(발))고무 ●중량/0.915kg ●최대하중/100kg ●사이즈/80~95cm

지팡이 YGM04 M030300045101



복지용구 구입품목 판매가격 63,600원 본인부담금(15%) 9,540원

●공급업체/유광정밀 ●제조국/대한민국 ●재질/(프레임)알루미늄(손잡이)EVA, (지팡이팁(발))고무 ●중량/0.8kg ●적정하중/90kg ●사이즈/88~110cm

올바른 신장과 지팡이 길이와 기준표

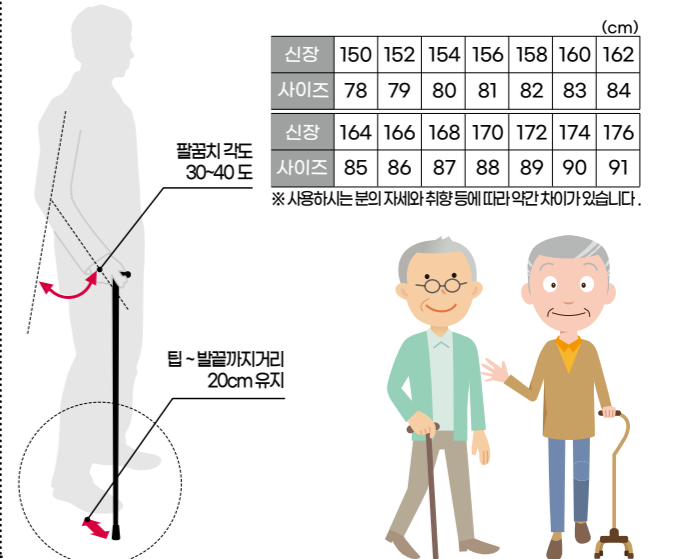

지팡이

이동변기

목욕의자

성인용 보행기

안전손잡이

미끄럼방지용품 (양말 / 매트)

지팡이

간이변기

욕창예방 방식

자세변환용구

요실금 팬티

욕창예방 매트리스

경사로 (실내외용)

전동침대

이동욕조

수동휠체어

이동변기

목욕의자

성인용 보행기

안전손잡이

미끄럼방지용품 (양말 / 매트)

지팡이

간이변기

욕창예방 방식

자세변환용구

요실금 팬티

욕창예방 매트리스

경사로 (실내외용)

전동침대

이동욕조

수동휠체어

간이변기

간이변기 ABP-101(대변기) T03060060001



복지용구 구매가격 16,500원 본인부담금(15%) 2,475원

● 공급업체/(주)아시아엠이 ● 제조국/대한민국 ● 재질/폴리프로필렌, 나일론 ● 중량/0.5kg ● 변기용량/1,630cc ● 사이즈/35.5x26x9.5cm

간이변기 ABP-105(남성용) T03060060101



복지용구 구매가격 14,300원 본인부담금(15%) 2,145원

● 공급업체/(주)아시아엠이 ● 제조국/대한민국 ● 재질/(변기)폴리프로필렌, (판막)PVC ● 중량/0.22kg ● 변기용량/1,000cc ● 사이즈/29x10.5x11cm

연간 구입가능 갯수 2개

간이변기 ABP-106(여성용) T03060060102



복지용구 구매가격 14,500원 본인부담금(15%) 2,175원

● 공급업체/(주)아시아엠이 ● 제조국/대한민국 ● 재질/(변기)폴리프로필렌, (판막)PVC ● 중량/0.24kg ● 변기용량/1,000cc ● 사이즈/29x10.5x11cm

사용가능 헛수 3년

욕창예방방식 LBC4040 H12031122101

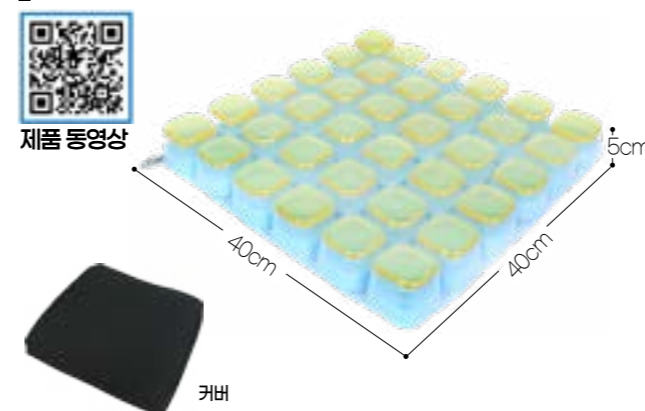

복지용구 구매가격 판매가격 174,000원 본인부담금(15%) 26,100원

● 공급업체/(주)리버텍 ● 제조국/대한민국 ● 재질/(방석) 외부(TPU), 내부(폴리우레탄), (방석커버)폴리에스터(에어메쉬) ● 중량/1.2kg ● 최대하중/100kg ● 사이즈/40x40x5cm

욕창예방방식

욕창예방방식 DY8960 H12031097101



복지용구 구매가격 판매가격 107,000원 본인부담금(15%) 16,050원

● 공급업체/에스제이 ● 제조국/대한민국 ● 재질/CR, 천연고무 ● 중량/0.9kg ● 사이즈/41.5x37x6.3cm

욕창예방방식 Forever Cushion 4043 H12030030105

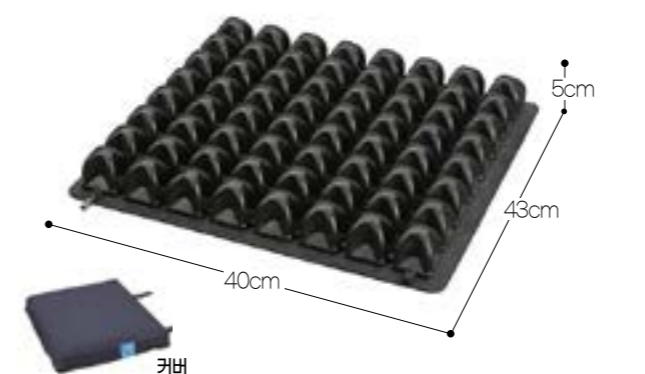

복지용구 구매가격 판매가격 177,000원 본인부담금(15%) 26,550원

● 공급업체/(주)영원메디칼 ● 제조국/대한민국 ● 재질/(방석)천연고무, (방석커버)면, 폴리아마이드 ● 중량/1.5kg ● 최대하중/120kg ● 사이즈/40x43x5cm

욕창예방방식 NSBS-bm1416 H12030149001

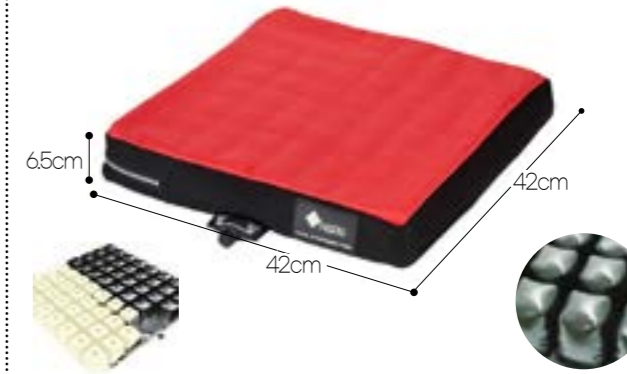

복지용구 구매가격 판매가격 232,000원 본인부담금(15%) 34,800원

● 공급업체/엔에스비에스 ● 제조국/대한민국 ● 재질/(방석)외부(TPU), 내부 폴(PU), (방석커버)폴리에스터 ● 중량/1.6kg ● 최대하중/150kg ● 사이즈/42x42x6.5cm

간이변기 BFTL4(대변기) T03060025101



복지용구 구매가격 판매가격 13,500원 본인부담금(15%) 2,025원

● 공급업체/보필 ● 제조국/대한민국 ● 재질/프로프로필렌 ● 중량/0.4kg ● 변기용량/1,200cc ● 사이즈/41x24x11cm

간이변기 BFTL5(남성용) T03060025102



복지용구 구매가격 판매가격 14,300원 본인부담금(15%) 2,145원

● 공급업체/보필 ● 제조국/대한민국 ● 재질/프로프로필렌, PVC ● 중량/0.32kg ● 변기용량/1,200cc ● 사이즈/33x11x15cm

간이변기 BFTL6(여성용) 03060025103

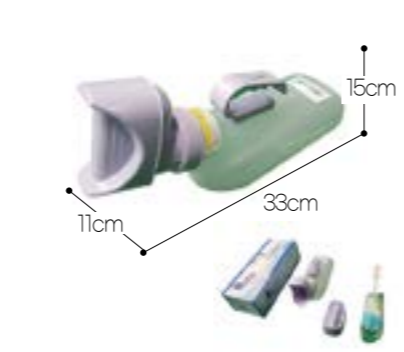

복지용구 구매가격 판매가격 14,500원 본인부담금(15%) 2,175원

● 공급업체/보필 ● 제조국/대한민국 ● 재질/프로프로필렌, PVC ● 중량/0.36kg ● 변기용량/1,200cc ● 사이즈/33x11x15cm

욕창예방방식 ABM-101 H12030060001



복지용구 구매가격 판매가격 129,000원 본인부담금(15%) 19,350원

● 공급업체/(주)아시아엠이 ● 제조국/대한민국 ● 재질/(방석)천연고무, CR(방석커버)폴리에스터 ● 중량/1.6kg ● 최대하중/120kg ● 사이즈/40.5x45.4x7cm

욕창예방방식 CD-04 H12030184001

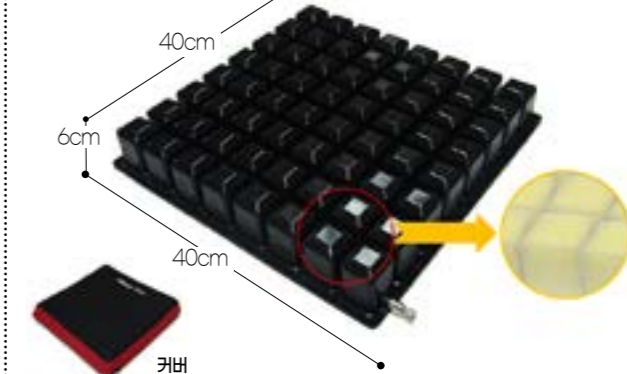

복지용구 구매가격 판매가격 240,000원 본인부담금(15%) 36,000원

● 공급업체/창대 ● 제조국/대한민국 ● 재질/EPDM ● 중량/2.05kg ● 최대하중/130kg ● 사이즈/40x40x6cm

간이변기 HD-B-001(대변기) T03060058001



복지용구 구매가격 판매가격 11,000원 본인부담금(15%) 1,650원

● 공급업체/현대의료산업사 ● 제조국/대한민국 ● 재질/폴리프로필렌 ● 변기용량/1,200cc ● 사이즈/38x24.5x10.5cm

간이변기 HD-UM-001(남성용) T03060060102



복지용구 구매가격 판매가격 7,300원 본인부담금(15%) 1,095원

● 공급업체/현대의료산업사 ● 제조국/대한민국 ● 재질/투명 폴리프로필렌, 합성수지 ● 변기용량/1,200cc ● 사이즈/31.5x11x13.5cm

이동변기

목욕의자

성인용 보행기

안전손잡이

미끄럼방지용품 (양말 / 매트)

지팡이

간이변기

욕창예방 방식

자세변환용구

요실금 팬티

욕창예방 매트리스

경사로 (실내외용)

전동침대

이동욕조

수동휠체어

자세변환용구

연간 구입가능 갯수 5개

자세변환용구 ATA-4030 M30030060109

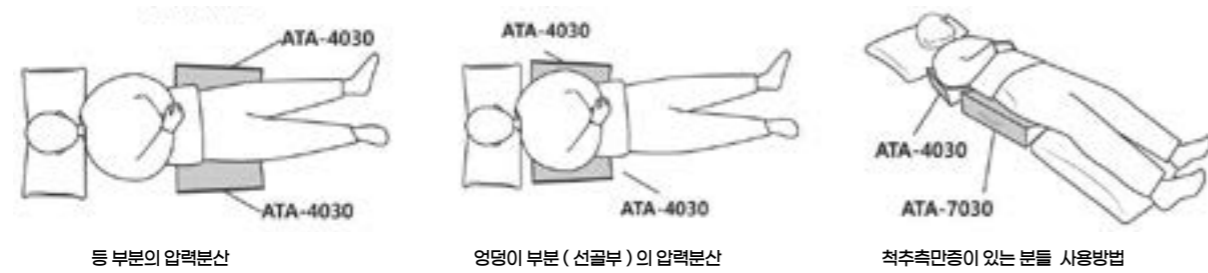
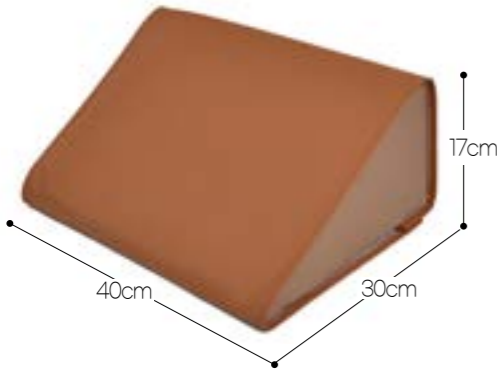

자세변환용구 ATA-7030 M30030060110



복지용구 구입품목 판매가격 36,000원 본인부담금(15%) 5,400원

●공급업체/(주)아시아엠이 ●제조국/대한민국 ●재질/(외부)인조가죽/(내부)폴리에스테르(충전재)우레탄 ●중량/0.66kg ●최대하중/100kg ●사이즈/40x30x17cm

복지용구 구입품목 판매가격 51,600원 본인부담금(15%) 7,740원

●공급업체/(주)아시아엠이 ●제조국/대한민국 ●재질/(외부)인조가죽/(내부)폴리에스테르(충전재)우레탄 ●중량/1.14kg ●최대하중/100kg ●사이즈/70x30x17cm

자세변환용구 ATS-101 M30030060012



환자이동시, 간병인의 적은힘으로도 환자의 이동을 손쉽게 하실 수 있습니다

복지용구 구입품목 판매가격 105,000원 본인부담금(15%) 15,750원

●공급업체/(주)아시아엠이 ●제조국/대한민국 ●재질/외.내피:폴리에스테르, 충전재,수납가방:나일론 ●중량/1.8kg ●사이즈/67x178cm

자세변환용구 MTS75 M30030049005

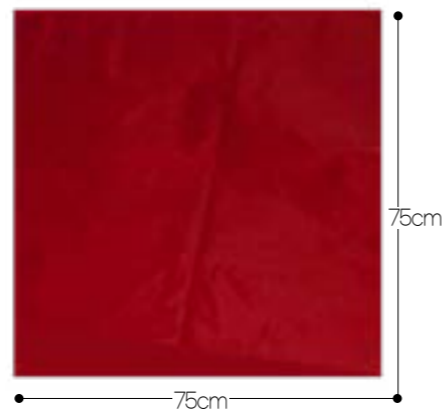

환자이동시, 간병인의 적은힘으로도 환자의 이동을 손쉽게 하실 수 있습니다

복지용구 구입품목 판매가격 17,100원 본인부담금(15%) 2,565원

●공급업체/민택산업 ●제조국/대한민국 ●재질/나일론 ●중량/0.88kg ●최대하중/100kg ●사이즈/75x75cm

연간 구입가능 갯수 5개

자세변환용구 SW-J1 M30031091101

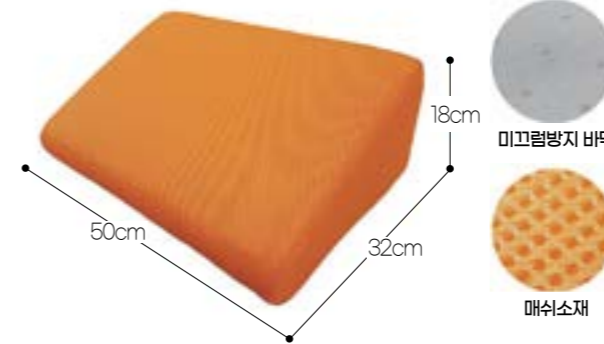

복지용구 구입품목 판매가격 39,600원 본인부담금(15%) 5,940원

●공급업체/세원케어 ●제조국/대한민국 ●재질/(외부)폴리에스테르(충전재)폴리우레탄 폼 ●중량/0.64kg ●최대하중/80kg ●사이즈/50x32x18cm

자세변환용구 SW-J2 M30031091102



복지용구 구입품목 판매가격 58,600원 본인부담금(15%) 8,790원

●공급업체/세원케어 ●제조국/대한민국 ●재질/(외부)폴리에스테르(충전재)폴리우레탄 폼 ●중량/0.69kg ●최대하중/80kg ●사이즈/77x32x13cm

자세변환용구 YH-LA31 M30030031005



복지용구 구입품목 판매가격 34,800원 본인부담금(15%) 5,220원

●공급업체/영화의료기 ●제조국/대한민국 ●재질/라텍스, 면 ●중량/1.4kg ●사이즈/50x32x18cm

자세변환용구 YH-LA32 M30030031006



복지용구 구입품목 판매가격 40,900원 본인부담금(15%) 6,135원

●공급업체/영화의료기 ●제조국/대한민국 ●재질/라텍스, 면 ●중량/1.6kg ●사이즈/80x32x13cm

자세변환용구 NSBS-PC5033 M30031069101



복지용구 구입품목 판매가격 198,000원 본인부담금(15%) 29,700원

●공급업체/(주)엔에스비에스 ●제조국/대한민국 ●재질/(외부)인조가죽/(내부)폴리에스테르(충전재)우레탄 ●중량/5kg ●사이즈/56x51x35cm

자세변환용구 CD-300 M30031082101



복지용구 구입품목 판매가격 39,100원 본인부담금(15%) 5,865원

●공급업체/창대 ●제조국/대한민국 ●재질/(외부)면/(충전재)폴리우레탄(내장포장재)폴리에스테르 ●중량/1.03kg ●사이즈/50x49x28cm

이동변기

목욕의자

성인용 보행기

안전손잡이

미끄럼방지용품 (양말/매트)

지팡이

간이변기

욕창예방 방식

자세변환용구

요실금 팬티

욕창예방 매트리스

경사로 (실내외용)

전동침대

이동욕조

수동휠체어

이동변기

목욕의자

성인용 보행기

안전손잡이

미끄럼방지용품 (양말/매트)

지팡이

간이변기

욕창예방 방식

자세변환용구

요실금 팬티

욕창예방 매트리스

경사로 (실내외용)

전동침대

이동욕조

수동휠체어

요실금팬티

연간 구입가능 갯수 4개

요실금 팬티 효(孝)팬티-003(여성용)

T09061039101



5 중 안심 흡수구조 패드 사용 소변이나 분비물의 흡수가 빠르며 라미네이팅 코팅처리한 방수층이 외부로분비물이 새어나오는 것을 방지합니다

패드 흡수량
약 50cc

| | | |
|-------|--------|---------|
| M(95) | L(100) | XL(105) |
| 36 | 38 | 40 |

복지용구 구입품목 판매가격 25,600원 본인부담금(15%) 3,840원

●공급업체/용화 ●제조국/대한민국 ●재질/(외부)인조가죽/(원사)레이온(65%), 폴리에스터(33%),폴리우레탄(2%) ●중량/0.053kg ●패드흡수량/50cc

요실금 팬티 AW300코지(여성용)

T09060165006



패드 흡수량
약 50cc



| | | |
|----|-----|-----|
| M | L | XL |
| 95 | 100 | 105 |

복지용구 구입품목 판매가격 38,400원 본인부담금(15%) 5,760원

●공급업체/안앤락 ●제조국/대한민국 ●재질/면, 폴리에스터, 폴리우레탄 ●중량/0.1kg

요실금 팬티 FW300유리디펜스(여성용)

T09060165007



패드 흡수량
약 150cc



| | | |
|----|-----|-----|
| M | L | XL |
| 95 | 100 | 105 |

복지용구 구입품목 판매가격 48,900원 본인부담금(15%) 7,335원

●공급업체/안앤락 ●제조국/대한민국 ●재질/면, 폴리에스터, 폴리우레탄 ●중량/0.15kg

요실금 팬티 EM500 트렁크(남성용)

T09061089109



패드 흡수량
약 30cc



| | | |
|----|-----|-----|
| M | L | XL |
| 95 | 100 | 105 |

복지용구 구입품목 판매가격 28,900원 본인부담금(15%) 4,335원

●공급업체/안앤락 ●제조국/대한민국 ●재질/원사:면 100%, 패드:폴리에스터(100%) ●중량/0.087kg

요실금 팬티 DM300 드로즈(남성용)

T09060165008



패드 흡수량
약 30cc



| | | |
|----|-----|-----|
| M | L | XL |
| 95 | 100 | 105 |

복지용구 구입품목 판매가격 29,900원 본인부담금(15%) 4,485원

●공급업체/안앤락 ●제조국/대한민국 ●재질/면, 폴리에스터, 폴리우레탄 ●중량/0.1kg

연간 구입가능 갯수 4개

요실금팬티

요실금 팬티 LNKS-MIP-01(남성용)

T09061137101



샘방지에 탁월한 2 중 방수 구조



뛰어난 통기성 소재



빠르게 흡수되는 흡습 가공

패드 흡수량
약 80cc

| | | |
|-------|--------|---------|
| M(95) | L(100) | XL(105) |
| 33 | 35 | 37 |

복지용구 구입품목 판매가격 28,900원 본인부담금(15%) 4,335원

●공급업체/엘엔케이즈 ●제조국/대한민국 ●재질/(외부)모달(51%),폴리에스터(49%),패드:폴리에스터,폴리우레탄,레이온,면 ●중량/(M)0.13kg,(L)0.148kg,(XL)0.164kg

요실금 팬티 MSIP-001(여성용)

T09061102101



패드 흡수량
약 80cc



| | | |
|-------|-------|-------|
| S | M | L |
| 27-29 | 29-31 | 32-34 |

복지용구 구입품목 판매가격 26,900원 본인부담금(15%) 4,035원

●공급업체/명성에프앤씨 ●제조국/대한민국 ●재질/(겉면)레이온 95%,폴리우레탄5%(패드)TPU라미네이트 ●중량/0.06kg

요실금 팬티 MSIP-002(남성용)

T09061102102



패드 흡수량
약 110cc



| | | |
|-------|-------|-------|
| M | L | XL |
| 30-32 | 32-35 | 34-38 |

복지용구 구입품목 판매가격 28,900원 본인부담금(15%) 4,335원

●공급업체/명성에프앤씨 ●제조국/대한민국 ●재질/(겉면)모달70%,면30%,(패드)TPU라미네이트 ●중량/0.087kg

요실금 팬티 MSIP-003(남여공용)

T09061102103



패드 흡수량
약 150cc



| | | |
|-------|-------|-------|
| M | L | XL |
| 30-32 | 32-35 | 34-38 |

복지용구 구입품목 판매가격 38,800원 본인부담금(15%) 5,820원

●공급업체/명성에프앤씨 ●제조국/대한민국 ●재질/폴리에스터 ●중량/0.16kg

요실금 팬티 MSIP-004(남녀공용)

T09061102104



패드 흡수량
약 220cc



| | | |
|----|-----|-----|
| M | L | XL |
| 95 | 100 | 105 |

복지용구 구입품목 판매가격 38,900원 본인부담금(15%) 5,835원

●공급업체/명성에프앤씨 ●제조국/대한민국 ●재질/폴리에스터 ●중량/0.25kg

이동변기

목욕의자

성인용 보행기

안전손잡이

미끄럼방지용품 (양말 / 매트)

지팡이

간이변기

욕창예방 방식

자세변환용구

요실금 팬티

욕창예방 매트리스

경사로 (실내외용)

전동침대

이동욕조

수동휠체어

이동변기

목욕의자

성인용 보행기

안전손잡이

미끄럼방지용품 (양말 / 매트)

지팡이

간이변기

욕창예방 방식

자세변환용구

요실금 팬티

욕창예방 매트리스

경사로 (실내외용)

전동침대

이동욕조

수동휠체어

욕창예방매트리스

욕창예방 매트리스 AD-3 TPU L/V H12060030114

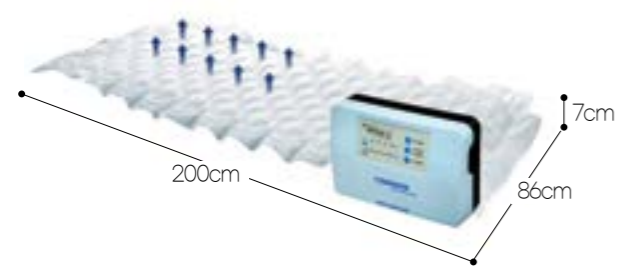

미세한 공기분사로 �창예방하는데 효과적



사용자 중심의 간편한 조작 가능한 조절기 장착



교대 부양의 원리로 신체 압력 분포로 �창을 방지해줌

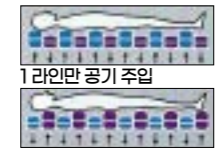

1 라인만 공기 주입

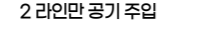

2 라인만 공기 주입

복지용구 구매·대여 대여가격(월) 18,700원 본인부담금(15%) 2,805원 판매가격 224,000원 33,600원

●공급업체/(주)영원메디칼 ●제조국/대한민국 ●재질/(매트리스)TPU(펌프)PCB ●중량/(매트리스)4kg,(펌프)1.4kg ●최대하중/140kg ●사이즈/86x200x7cm

사용가능 햇수 3년(구입/대여상품)

욕창예방 매트리스 AD-3 TPU BEAM H12060030012

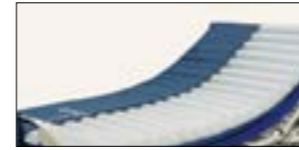
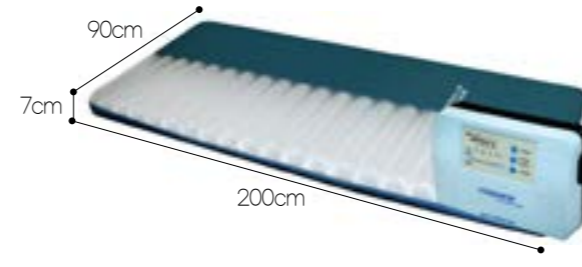

5 분간격으로 자동 공기 교대 배출



사용자 중심의 간편한 조작 가능한 조절기 장착



교대 부양의 원리로 신체 압력 분포로 �창을 방지해줌



1 라인만 공기 주입

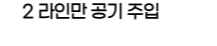

2 라인만 공기 주입

복지용구 구매·대여 대여가격(월) 33,300원 본인부담금(15%) 4,995원 판매가격 400,000원 60,000원

●공급업체/(주)영원메디칼 ●제조국/대한민국 ●재질/(매트리스)TPU(펌프)PCB ●중량/(매트리스)4kg,(펌프)1.4kg ●최대하중/140kg ●사이즈/90x200x7cm

욕창예방 매트리스 AD-3 BIDET H12060030101

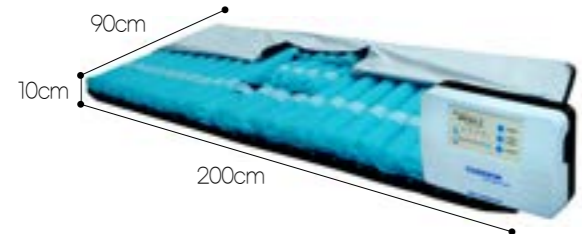

5 분간격으로 자동 공기 교대 배출



사용자 중심의 간편한 조작 가능한 조절기 장착



용변처리를 할 수 있도록 분리형 셀 고안

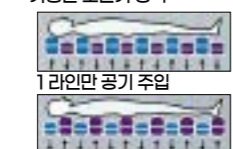

1 라인만 공기 주입

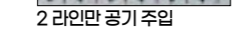

2 라인만 공기 주입

복지용구 구매·대여 대여가격(월) 25,300원 본인부담금(15%) 3,795원 판매가격 303,000원 45,450원

●공급업체/(주)영원메디칼 ●제조국/대한민국 ●재질/(매트리스)패브릭,PVC(펌프)PCB ●중량/(매트리스)5kg,(펌프)1.4kg ●최대하중/140kg ●사이즈/90x200x10cm

욕창예방 매트리스 AD-1800 Turning H12060030103



좌우 체위 변환 모드 (터닝 한사이클 총 40 분)

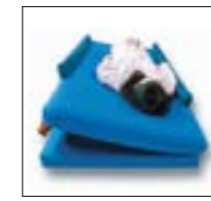

좌측 높임



좌측 / 우측 하강



우측 높임

복지용구 구매·대여 대여가격(월) 65,000원 본인부담금(15%) 9,750원 급여가격 800,000원 120,000원

●공급업체/(주)영원메디칼 ●제조국/대한민국 ●재질/(매트리스)PVC(펌프)PCB ●중량/(매트리스)6.5kg,(펌프)4.6kg ●최대하중/140kg ●사이즈/90x200x10cm

사용가능 햇수 3년(구입/대여상품)

욕창예방 매트리스 YH-0302 H12060031001



복지용구 구매·대여 대여가격(월) 21,200원 본인부담금(15%) 3,180원 판매가격 254,000원 38,100원

●공급업체/영화의료기 ●제조국/대한민국 ●재질/PVC ●중량/4.2kg ●사이즈/90x245cm

욕창예방 매트리스 YH-0301 H12060031002



복지용구 구매·대여 대여가격(월) 21,100원 본인부담금(15%) 3,165원 판매가격 253,000원 37,950원

●공급업체/영화의료기 ●제조국/대한민국 ●재질/PVC ●중량/5.8kg ●사이즈/90x245x14cm

욕창예방 매트리스 YB-1104A H12060031003

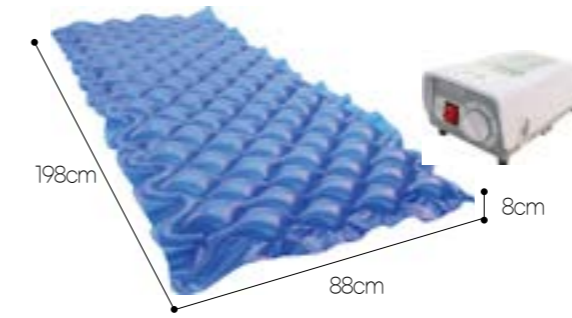

복지용구 구매·대여 대여가격(월) 20,100원 본인부담금(15%) 3,015원 판매가격 241,000원 36,150원

●공급업체/영화의료기 ●제조국/대한민국 ●재질/폴리우레탄 ●중량/3kg ●사이즈/88x198x8cm

욕창예방매트리스

욕창예방 매트리스 YH-0302TPU H12060031101



복지용구 구매·대여 대여가격(월) 23,400원 본인부담금(15%) 3,510원 판매가격 281,000원 42,150원

●공급업체/영화의료기 ●제조국/대한민국 ●재질/TPU ●중량/4.5kg ●사이즈/90x250cm

욕창예방 매트리스 YH-0305 H12060031004



복지용구 구매·대여 대여가격(월) 36,800원 본인부담금(15%) 5,520원 판매가격 441,000원 66,150원

●공급업체/영화의료기 ●제조국/대한민국 ●재질/폴리우레탄 ●중량/5.7kg ●사이즈/88x185x12cm

욕창예방 매트리스 SM-DUB-002 H12060037001



복지용구 구매·대여 대여가격(월) 71,700원 본인부담금(15%) 10,755원 판매가격 915,000원 137,250원

●공급업체/실테크 ●제조국/대한민국 ●재질/(매트리스)CR(펌프)플라스틱 ●중량/9.2kg ●사이즈/81x184x8cm

이동변기

목욕의자

성인용 보행기

안전손잡이

미끄럼방지용품 (양말 / 매트)

지팡이

간이변기

욕창예방 방식

자세변환용구

요실금 팬티

욕창예방 매트리스

경사로 (실내외용)

전동침대

이동욕조

수동휠체어

이동변기

목욕의자

성인용 보행기

안전손잡이

미끄럼방지용품 (양말 / 매트)

지팡이

간이변기

욕창예방 방식

자세변환용구

요실금 팬티

욕창예방 매트리스

경사로 (실내외용)

전동침대

이동욕조

수동휠체어

경사로

실외용: 사용가능 햇수 8년(대여)
실내용: 사용가능 햇수 2년(구입가능 수량 6개)



Why? 집안(실내)에서도 경사로가 필요할까요?

- 안전사고의 절반은 낙상으로 인한 사고
- 주택에서의 낙상사고 74%(매년 증가)↑
- 낙상원인 중 "문턱이나 보도에 걸려서" 18%
- 낙상시 고관절, 무릎, 허리, 어깨, 머리 골절 부상 위험

이동변기

목욕의자

성인용 보행기

안전손잡이

미끄럼방지용품 (양말/ 매트)

지팡이

간이변기

욕창예방 방식

자세변환용구

요실금 팬티

욕창예방 매트리스

경사로 (실내외용)

전동침대

이동욕조

수동휠체어

경사로 R-7615M (실내용) F24011036601



경사로 R-7630M (실내용) F24011036603

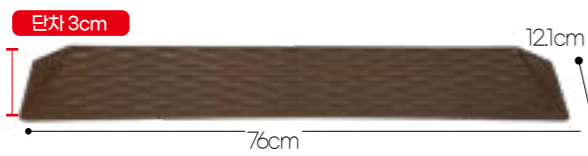

복지용구 대여품목 R-7615M 28,800원 본인부담금(15%) 4,320원
R-7630M 37,700원 5,655원

●공급업체/(주)대아 ●제조국/중국 ●재질/PVC ●중량/(R-7615M)0.3kg, (R-7620M)0.6kg, (R-7630M)0.9kg, (R-7640M)1.5kg ●최대하중/100kg

경사로 R-7620M (실내용) F24011036602



경사로 R-7640M (실내용) F24011036604



복지용구 대여품목 R-7620M 30,700원 본인부담금(15%) 4,605원
R-7640M 47,500원 7,125원

경사로 R-125SL(실외용) F24000088607

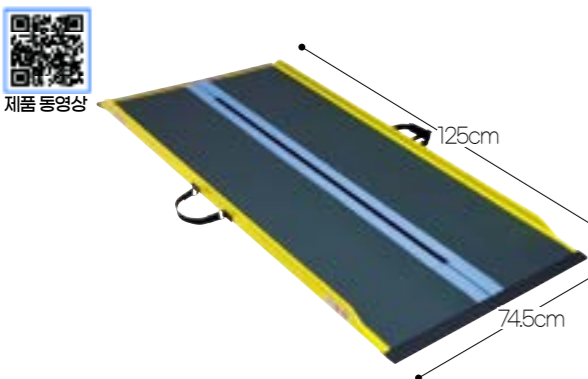

복지용구 대여품목 대여가격(월) 36,000원 본인부담금(15%) 5,400원

●공급업체/(주)케어맥스코리아 ●제조국/(제조국)중국, (제조국)일본 ●재질/카본화이버 FRP, 고무, 나일론 외 ●중량/5kg ●최대하중/300kg ●사이즈/(폭)74.5/(길이)125cm

경사로 R-245SL(실외용) F24000088610

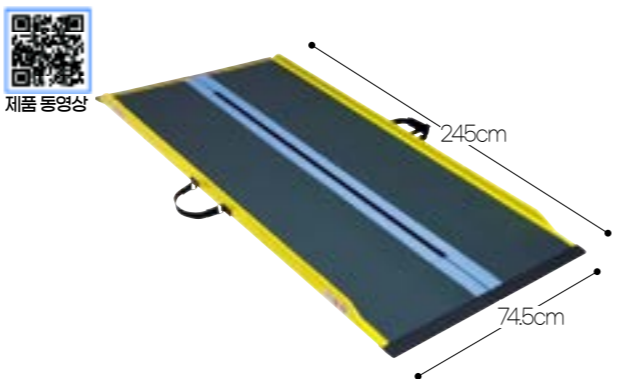

복지용구 대여품목 대여가격(월) 50,400원 본인부담금(15%) 7,560원

●공급업체/(주)케어맥스코리아 ●제조국/(제조국)중국, (제조국)일본 ●재질/카본화이버 FRP, 고무, 나일론 외 ●중량/11kg ●최대하중/300kg ●사이즈/(폭)74.5/(길이)245cm

실외용: 사용가능 햇수 8년(대여)
실내용: 사용가능 햇수 2년(구입가능 수량 6개)

경사로

경사로 ASW-101(실내용) F24000060001



복지용구 대여품목 급여가격 31,800원 본인부담금(15%) 4,770원

●공급업체/(주)아시아엠이 ●중량/0.5kg ●재질/우레탄 ●최대하중/100kg

경사로 ASW-102(실내용) F24000060002

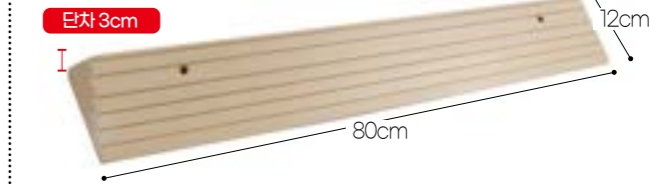

복지용구 대여품목 급여가격 41,900원 본인부담금(15%) 6,285원

●공급업체/(주)아시아엠이 ●중량/0.5kg ●재질/우레탄 ●최대하중/100kg

경사로 ASW-103(실내용) F24010060101



복지용구 대여품목 급여가격 50,800원 본인부담금(15%) 7,620원

●공급업체/(주)아시아엠이 ●중량/0.5kg ●재질/우레탄 ●최대하중/100kg

경사로 ASW-104(실내용) F24000060004



복지용구 대여품목 급여가격 64,000원 본인부담금(15%) 9,600원

●공급업체/(주)아시아엠이 ●중량/0.5kg ●재질/우레탄 ●최대하중/100kg

경사로 YGM02(실외용) F24000045001

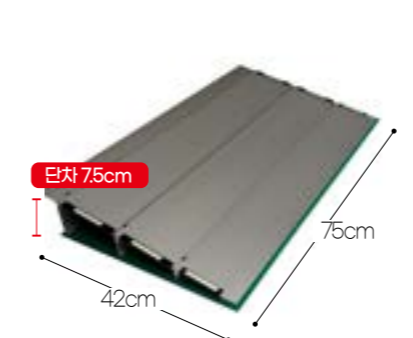

복지용구 대여품목 급여가격 128,000원 본인부담금(15%) 19,200원

●공급업체/유광정밀 ●제조국/대한민국 ●재질/알루미늄, ABS수지 ●중량/4kg ●최대하중/100kg ●사이즈/750, 420, 75mm

경사로 YGM03(실외용) F24000045002

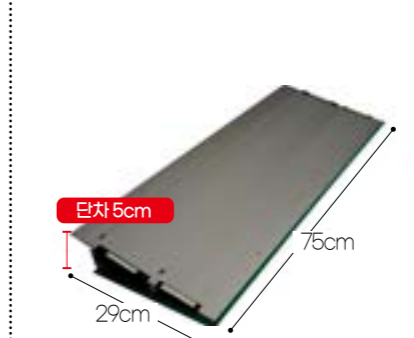

복지용구 대여품목 급여가격 95,100원 본인부담금(15%) 14,265원

●공급업체/유광정밀 ●제조국/대한민국 ●재질/알루미늄, ABS수지 ●중량/2.58kg ●최대하중/100kg ●사이즈/750, 290, 50mm

경사로 YGM04(실외용) F24000045003



복지용구 대여품목 급여가격 64,300원 본인부담금(15%) 9,645원

●공급업체/유광정밀 ●제조국/대한민국 ●재질/알루미늄, ABS수지 ●중량/1.35kg ●최대하중/100kg ●사이즈/750, 165, 25mm

이동변기

목욕의자

성인용 보행기

안전손잡이

미끄럼방지용품 (양말/ 매트)

지팡이

간이변기

욕창예방 방식

자세변환용구

요실금 팬티

욕창예방 매트리스

경사로 (실내외용)

전동침대

이동욕조

수동휠체어

전동침대

전동침대: 사용가능 햇수 10년(대여상품)

전동침대 NT-UB1001 (3모터)

S03091059101

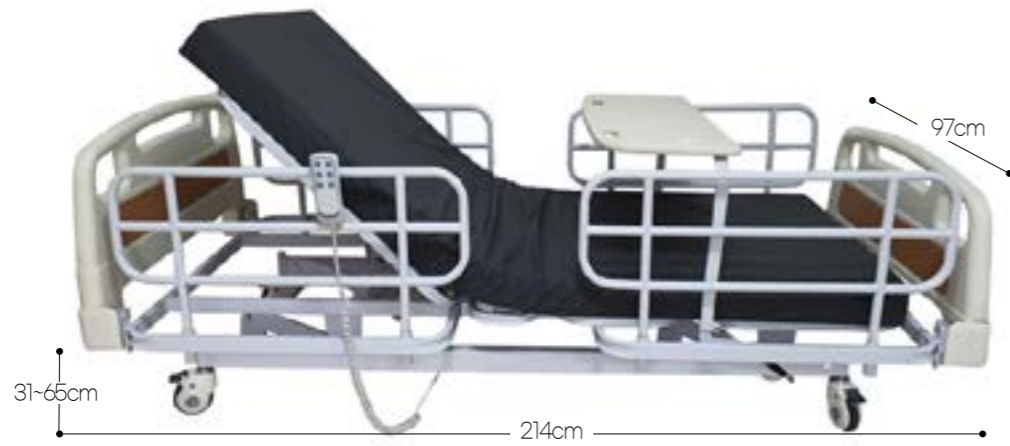

등 각도 조절 모터



다리 각도 조절 모터



높이 조절 모터

복지용구
대여품목

대여가격(월) **74,100원**

본인부담금(15%) **11,115원**

●공급업체/(주)엔티바이오 ●제조국/대한민국 ●재질/(프레임)스틸, (판넬)스틸, (머리판,다리판), PP(매트리스)커버-인조 가죽, 내장재-스펀지 ●최대하중/160kg ●중량/94kg ●사이즈/214x97x31~65cm

전동침대 NY(M)-1300 (3모터)

S03091064103



등 각도 조절 모터



다리 각도 조절 모터



높이 조절 모터

복지용구
대여품목

대여가격(월) **73,800원**

본인부담금(15%) **11,070원**

●공급업체/남양금속 ●제조국/대한민국 ●재질/(프레임)철, (매트리스)커버-폴리우레탄, 내장재(우레탄 스펀지), (상하 보드,식판)폴리프로필렌 ●중량/85kg ●사이즈/219x96x79~114cm

전동침대·이동욕조

전동침대: 사용가능 햇수 10년(대여상품)
이동욕조: 사용가능 햇수 5년(대여상품)

전동침대 CoreNeo 4M

S03090064601



·헤드업 기능으로 기도를 통해 음식물이나 음료 등이 넘어가는 것을 방지 (오연성 폐렴경감)
·욕창발생 및 악화에 도움
·시선이 앞을 향하여 안정감 유지

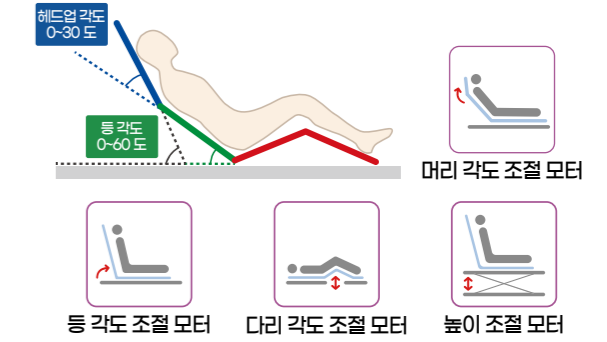

복지용구
대여품목

대여가격(월) **104,000원**

본인부담금(15%) **15,600원**

●공급업체/조아 ●제조국/대만 ●재질/스틸제, 분체소부도장 마감, 합성수지 성형품, 알루미늄 다이캐스트 성형품, (머리,다리보드판) 목재보드 : MDF, 고급목 시트, PVC●중량/73kg ●최대하중/138kg

전동침대 CoreNeo 3M

S03090064602



등 각도 조절 모터



다리 각도 조절 모터



높이 조절 모터

복지용구
대여품목

대여가격(월) **97,800원**

본인부담금(15%) **14,670원**

●공급업체/조아 ●제조국/대만 ●재질/스틸제, 분체소부도장 마감,합성수지 성형품, 알루미늄 다이캐스트 성형품, (머리,다리보드판) 목재보드 : MDF, 고급목 시트, PVC●중량/73kg ●최대하중/138kg

이동욕조 YH-2013

B03030031002

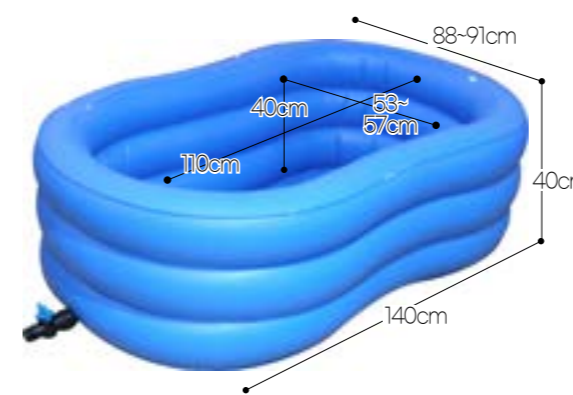

복지용구
대여품목

대여가격(월) **26,700원**

본인부담금(15%) **4,005원**

●공급업체/영화의료기 ●제조국/대한민국 ●재질/PVC ●중량/4.8kg ●사이즈/(외측)가로88-91x세로140x높이40cm, (내측)가로53-57x세로110x높이40cm

이동욕조 YH-2002

B03030031001

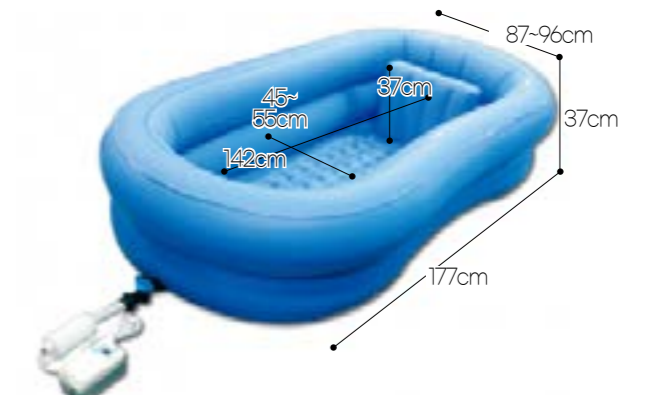

복지용구
대여품목

대여가격(월) **33,400원**

본인부담금(15%) **5,010원**

●공급업체/영화의료기 ●제조국/대한민국 ●재질/PVC ●중량/4.8kg ●사이즈/(외측)가로87-96x세로177x높이37cm, (내측)가로45-55x세로142x높이37cm

수동휠체어

사용가능 햇수 5년(대여상품)

수동휠체어 MIRAGE7(22D)-B M18030043014

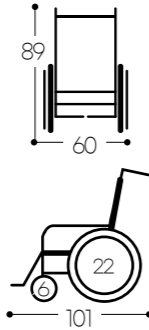

복지용구 대여품목 대여가격(월) 33,500원 본인부담금(15%) 5,025원
●공급업체/미키코리아(주) ●제조국/대한민국 ●재질/(프레임)알루미늄/(시트)폴리우레탄 인조가죽 또는 나일론 폴리에스터 ●중량/15.5kg ●최대하중/100kg ●사이즈/380,400,420mm

수동휠체어 MIRAGE7(22D) M18030043001

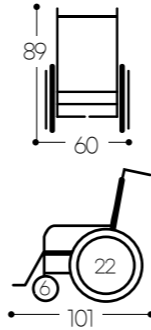

복지용구 대여품목 대여가격(월) 33,100원 본인부담금(15%) 4,965원
●공급업체/미키코리아(주) ●제조국/대한민국 ●재질/(프레임)알루미늄/(시트)폴리우레탄 인조가죽 또는 나일론 폴리에스터 ●중량/13.4kg ●최대하중/100kg ●사이즈/380,400,420mm

수동휠체어 MIRAGE(22D)-P M18030043103

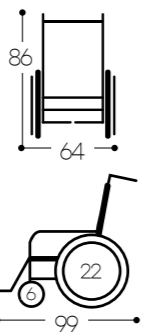

복지용구 대여품목 대여가격(월) 28,600원 본인부담금(15%) 4,290원
●공급업체/미키코리아(주) ●제조국/대한민국 ●재질/(프레임)알루미늄/(시트)폴리우레탄, 나일론 폴리에스터 ●중량/13.4kg ●최대하중/100kg ●사이즈/380, 400, 420mm

수동휠체어 MIRAGE(22D) M18030043005

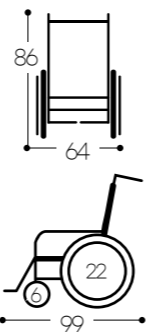

복지용구 대여품목 대여가격(월) 26,900원 본인부담금(15%) 4,035원
●공급업체/미키코리아(주) ●제조국/대한민국 ●재질/(프레임)알루미늄/(시트)폴리우레탄, 인조가죽 또는 나일론 폴리에스터 ●중량/13.4kg ●최대하중/100kg ●사이즈/380, 400, 420mm

수동휠체어 MF-22D M18030043104

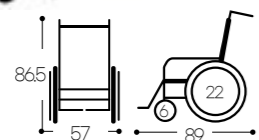

노평크타이어
복지용구 대여품목 대여 가격(월) 28,200원 본인부담금(15%) 4,230원
●공급업체/미키코리아(주) ●제조국/대한민국 ●재질/(프레임)알루미늄/(시트)나일론 폴리에스터 ●중량/11.6kg ●최대하중/100kg ●사이즈/360, 400mm

수동휠체어 NA-101W M18031134101

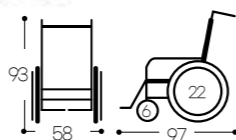

노평크타이어
복지용구 대여 품목 대여 가격(월) 32,000원 본인부담금(15%) 4,800원
●공급업체/(주)닛신 ●제조국/대한민국 ●재질/(프레임)알루미늄/(시트)대쉬 ●중량/13.7kg±1.5kg ●사이즈/420,440mm

수동휠체어 NA-101 M18031134102

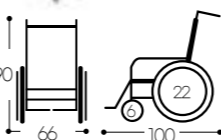

노평크타이어
복지용구 대여 품목 대여 가격(월) 27,600원 본인부담금(15%) 4,140원
●공급업체/(주)닛신 ●제조국/대한민국 ●재질/(프레임)알루미늄/(시트)대쉬 ●중량/12.6kg±1.5kg ●사이즈/420mm

수동휠체어

사용가능 햇수 5년(대여상품)

수동휠체어 HAL-48(22D) M18030043002

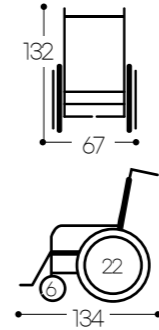

복지용구 대여품목 대여가격(월) 44,600원 본인부담금(15%) 6,690원
●공급업체/미키코리아(주) ●제조국/대한민국 ●재질/(프레임)알루미늄/(시트)폴리우레탄 인조가죽 또는 나일론 폴리에스터 ●중량/17.5kg ●최대하중/100kg ●사이즈/400,420mm

수동휠체어 MIRAGE2(16D) M18030043004

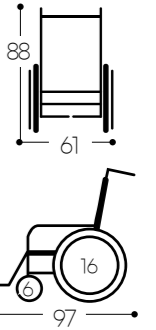

복지용구 대여품목 대여가격(월) 29,400원 본인부담금(15%) 4,410원
●공급업체/미키코리아(주) ●제조국/대한민국 ●재질/(프레임)알루미늄/(시트)폴리우레탄 인조가죽 또는 나일론 폴리에스터 ●중량/12.5kg ●최대하중/100kg ●사이즈/380,400,420mm

수동휠체어 BH-H01 M18031113602

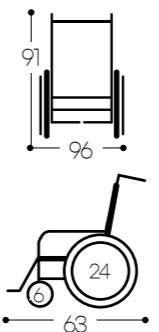
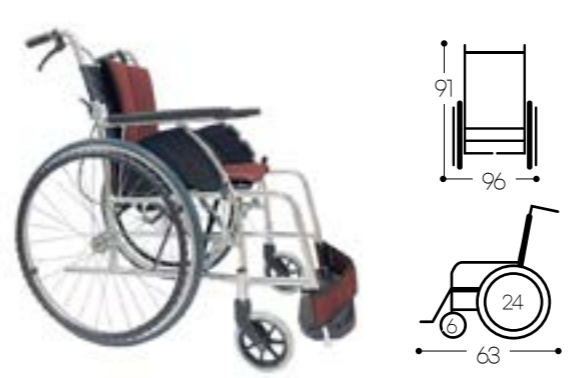

복지용구 대여품목 대여가격(월) 25,400원 본인부담금(15%) 3,810원
●공급업체/애스앤애프 ●제조국/중국 ●재질/(프레임)7003 알루미늄/PVC/(시트)난연천 ●중량/11.5kg ●최대하중/100kg ●사이즈/420mm

수동휠체어 DS-921BB M18031074101

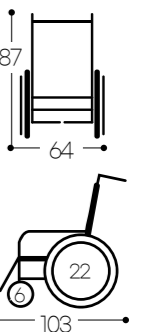

복지용구 대여품목 대여가격(월) 30,500원 본인부담금(15%) 4,575원
●공급업체/디에스아이 ●제조국/대한민국 ●재질/(프레임)알루미늄/(시트)레자 ●중량/15kg ●최대하중/100kg ●사이즈/420mm

수동휠체어 MIKI-W AH M18030111103



노평크타이어
복지용구 대여 품목 대여 가격(월) 29,400원 본인부담금(15%) 4,410원
●공급업체/미키코리아메디칼 ●제조국/대한민국 ●재질/알루미늄 ●중량/16kg ●사이즈/400, 420mm

수동휠체어 MIKI-W M18030111102



노평크타이어
복지용구 대여 품목 대여 가격(월) 28,300원 본인부담금(15%) 4,245원
●공급업체/미키코리아메디칼 ●제조국/대한민국 ●재질/알루미늄 ●중량/16kg ●사이즈/400, 420mm

수동휠체어 KR-1 M18030111101



노평크타이어
복지용구 대여 품목 대여 가격(월) 25,300원 본인부담금(15%) 3,795원
●공급업체/미키코리아메디칼 ●제조국/대한민국 ●재질/알루미늄 ●중량/14.7kg ●사이즈/400, 420mm

이동변기

목욕의자

성인용 보행기

안전손잡이

미끄럼방지용품 (양말/ 매트)

지팡이

간이변기

욕창예방 방식

자세변환용구

요실금 팬티

욕창예방 매트리스

경사로 (실내외용)

전동침대

이동욕조

수동휠체어

이동변기

목욕의자

성인용 보행기

안전손잡이

미끄럼방지용품 (양말/ 매트)

지팡이

간이변기

욕창예방 방식

자세변환용구

요실금 팬티

욕창예방 매트리스

경사로 (실내외용)

전동침대

이동욕조

수동휠체어